



DURABLE, CONFORTABLE ET CONNECTÉ

Twido offre une solution de production d'eau chaude sanitaire innovante qui s'adapte à toutes les situations.

L'Eau Chaude Sanitaire est plus que jamais un enjeu d'actualité.

Avec Twido, notre volonté est de proposer un produit répondant aux besoins et aux attentes des consommateurs. En effet, grâce à sa conception et son fonctionnement, Twido s'adapte à tous les projets. Il permet à l'utilisateur de garder un contrôle total de ses consommations tout en ayant un faible impact environnemental, de sa fabrication à son utilisation.

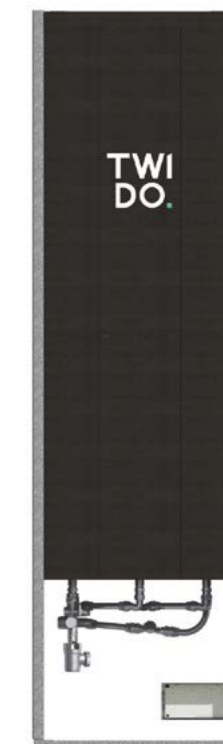

TWIDO ET SES NOMBREUX AVANTAGES !



Modulable

Un système multi-cuves pour chauffer selon vos besoins, en toute simplicité.



Solution Hybride PV

Couplé à des panneaux photovoltaïques, Twido est prêt pour l'autoconsommation.



Conception

Cuve en inox entourée de sa résistance chauffante périphérique non immergée.



Intelligent

Analysez et programmez votre Twido, grâce à sa technologie embarquée.



Durable

Conçu pour que chaque pièce soit remplaçable, le Twido est garanti jusqu'à 10 ans.



Économique

Devenez acteur de vos consommations et réalisez des économies significatives.



Évitez le gâchis énergétique !

L'application gratuite MyTwido vous offre un contrôle total sur votre chauffe-eau Twido.

Depuis un smartphone ou un ordinateur, analysez précisément votre consommation d'eau chaude afin d'ajuster votre production pour plus de confort et d'économies.

Chauffez la quantité d'eau chaude nécessaire au bon moment, évitant ainsi le gaspillage énergétique !

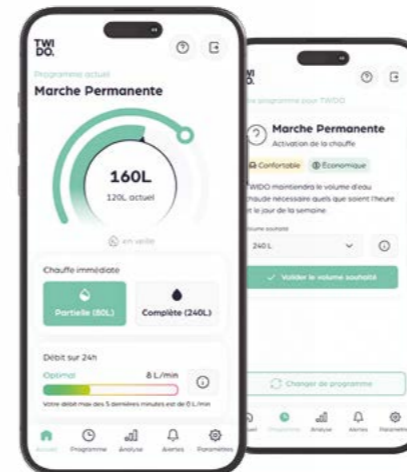

- Analysez votre consommation en litres, en kWh et en euros à l'heure, à la journée et / ou à la semaine...
- Programmez votre Twido au litre près pour ne payer que l'eau chaude que vous utilisez réellement, évitant ainsi les pertes statiques.
- Créez vos programmes de chauffe selon vos habitudes pour toujours avoir de l'eau chaude lorsque vous en avez besoin.
- Pilotez votre Twido avec 4 modes de fonctionnement depuis n'importe quel endroit, afin de toujours maîtriser vos consommations et votre confort.

PILOTEZ VOTRE TWIDO, EN TOUTE SIMPLICITÉ !



HORS GEL
Désactivation de la chauffe

Twido maintiendra une température supérieure à 4°C pour éviter le gel de l'installation.



PLANIFICATEUR
Vous définissez votre besoin

Définissez votre besoin en eau chaude pour chaque jour de la semaine et laissez Twido s'occuper du reste.



CONTRAT ÉNERGIE
Heures creuses - Heures pleines

Twido activera la chauffe uniquement pendant les heures creuses au niveau de votre contrat d'électricité afin d'économiser financièrement.



MARCHE PERMANENTE
Activation de la chauffe

Twido maintiendra le volume d'eau chaude nécessaire quels que soient l'heure et le jour de la semaine.

UNE VÉRITABLE ANALYSE EN TEMPS RÉEL

COÛT DE L'EAU CHAUDE SANITAIRE DÉTAILLÉ

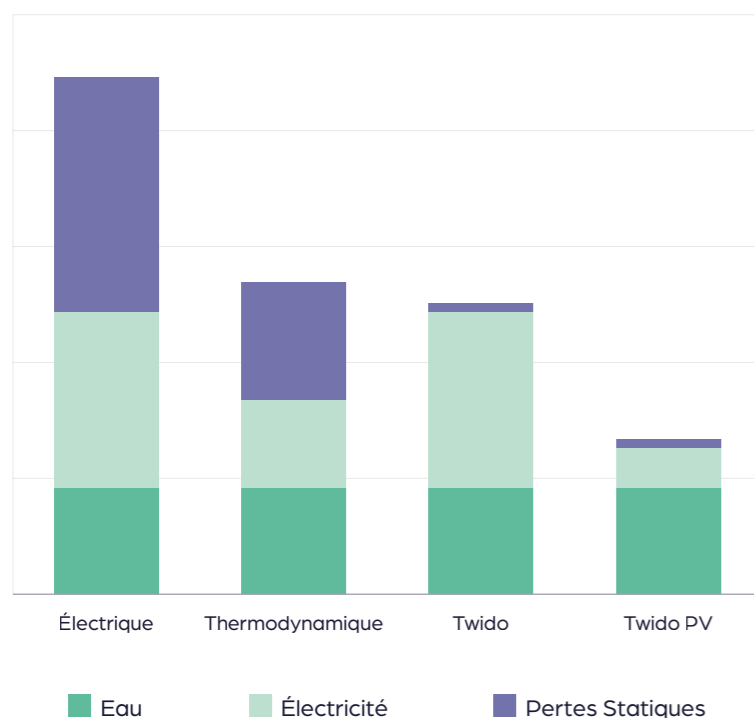

Avec l'app MyTwido, votre analyse et vos dépenses en euros ou en kWh en temps réel !

TWIDO CONSOLE GESTIONNAIRE (PRO)

Avec la Console Gestionnaire Twido, supervisez la totalité de votre parc Twido !

Pour l'hôtellerie, les activités d'hébergements ou d'autres applications tertiaires, gérez votre production d'eau chaude sanitaire de façon simplifiée et optimisée. Obtenez l'état de fonctionnement de votre parc en temps réel et personnalisez la programmation de chaque Twido.

Grâce à la Console Gestionnaire Twido :

- Accédez à des informations sur l'usage des Twido
- Analysez les consommations par logement/chambre en temps réel
- Ajustez votre production d'eau chaude sanitaire à votre taux de remplissage
- Connectez votre outil de réservation pour automatiser votre production d'eau chaude
- Exportez vos données et analyses (fichier .CSV)
- Valorisez précisément votre consommation d'énergie pour la production ECS





Twido Solaire se démarque par son innovation. Découvrez le seul chauffe-eau solaire photovoltaïque du marché.

Connectez directement votre Twido à un ou plusieurs panneaux photovoltaïques afin de transformer votre chauffe-eau électrique en chauffe-eau solaire. L'électricité produite par vos panneaux photovoltaïques alimente directement la résistance électrique de votre Twido, réduisant ou supprimant ainsi l'utilisation du courant électrique provenant du réseau.

En utilisant directement le courant continu des panneaux photovoltaïques, l'installation et les démarches administratives sont simplifiées (pas d'onduleur ou micro onduleur et pas de raccordement des panneaux PV au réseau).

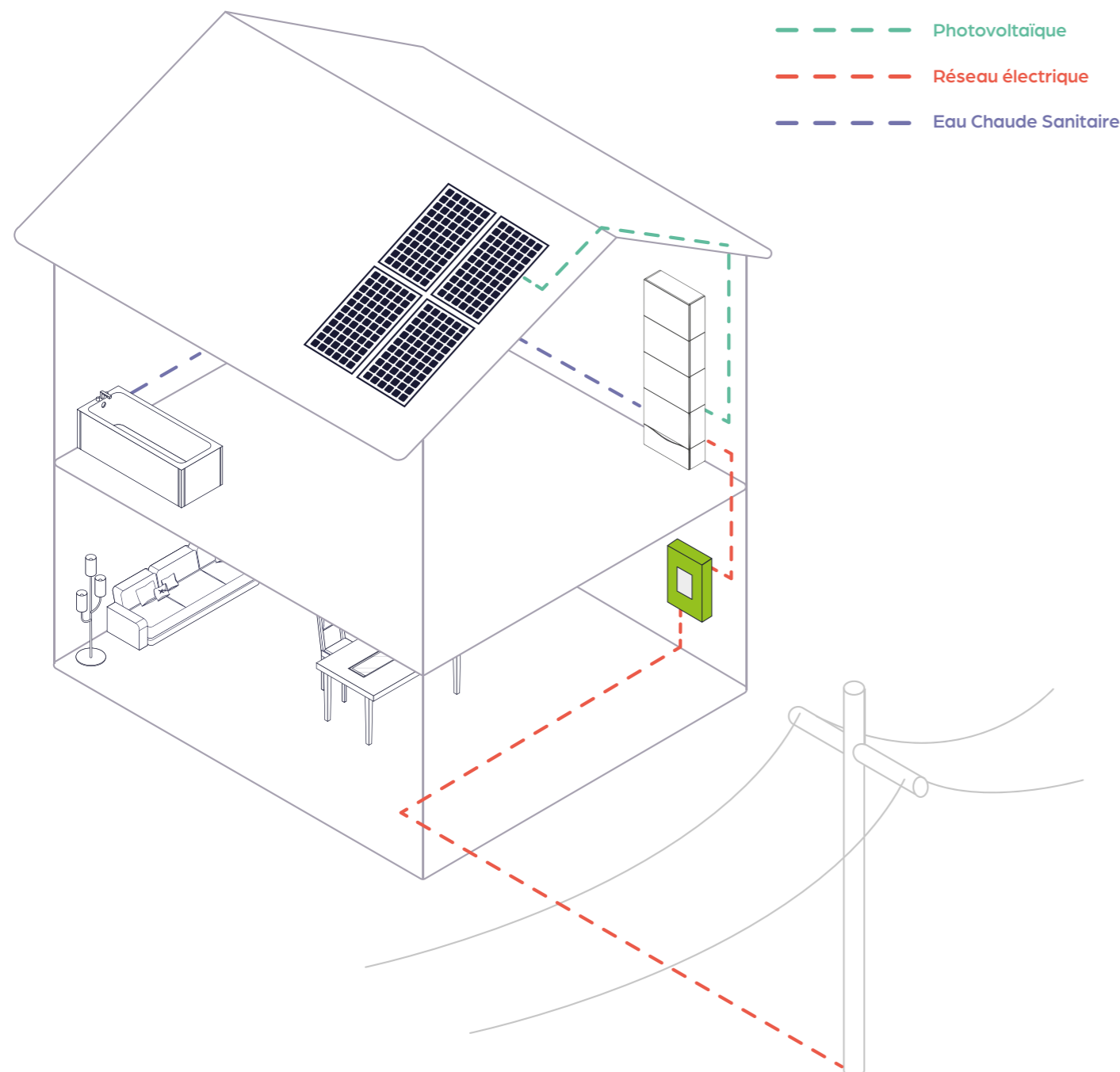

FUNCTIONNEMENT



TABLEAU DE COMPARAISON PERFORMANCE PV

En fonction de votre localisation, examinez le potentiel énergétique de l'association entre un chauffe-eau Twido et des panneaux photovoltaïques sur le poste d'ECS.
Compatible Titre V : RE2020

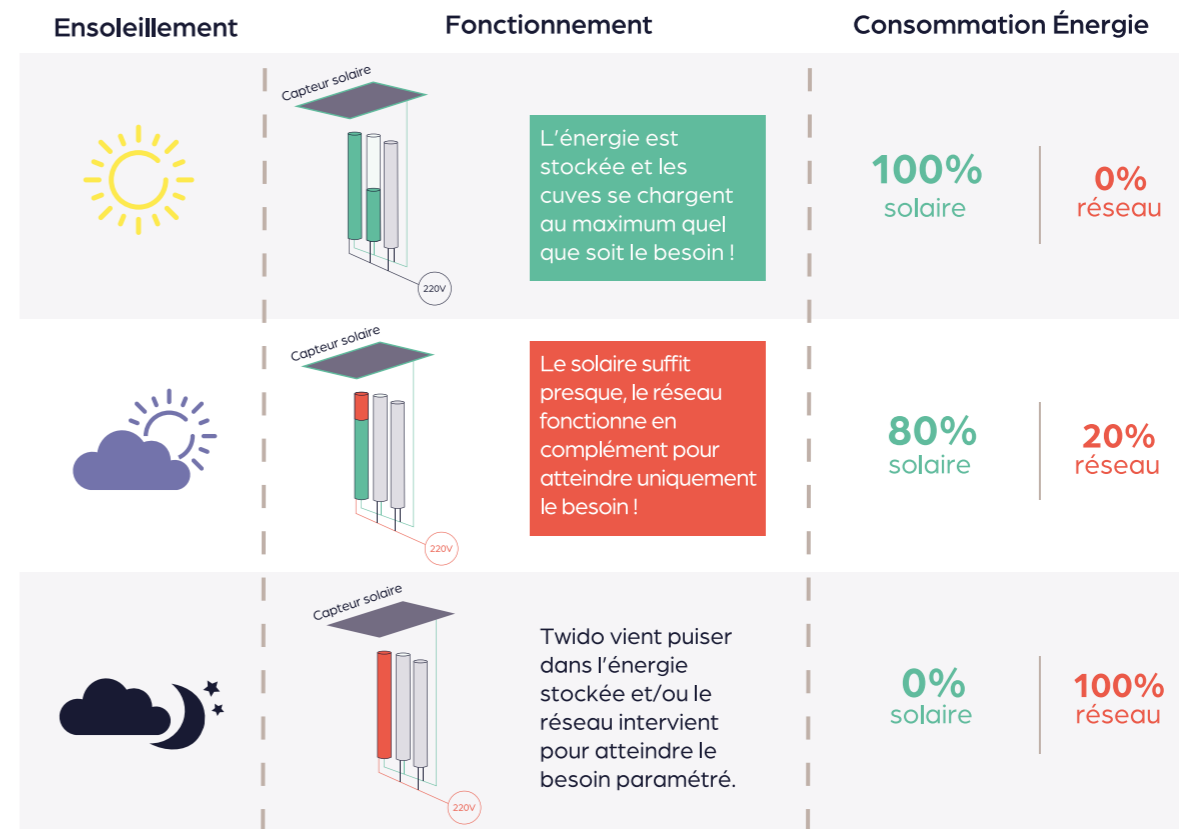

Base de calcul : maison 80m ² Rapport CSTB - Titre V Twido*	RE2020				
	Cas de référence	Avec Twido Solaire		Apport Solaire sur le poste ECS (%)	
	Besoin brut ECS (kWh _{ep} /m ² /an)	Apport PV (kWh _{ep} /m ² /an)	Besoin net ECS (kWh _{ep} /m ² /an)	Twido Solaire	Chauffe-eau Solaire Thermique
Zone H1a	36,8	21,2	15,6	57,5 %	52,8 %
Zone H1b	37,3	20,5	16,8	54,9 %	48,9 %
Zone H1c	36,3	21,9	14,5	60,1 %	55,3 %
Zone H2a	35,4	22,3	13,1	63,0 %	59,8 %
Zone H2b	35,7	21,9	13,8	61,3 %	55,7 %
Zone H2c	33,6	23,0	10,6	68,5 %	63,5 %
Zone H2d	32,7	25,3	7,4	77,5 %	73,0 %
Zone H3	31,7	25,1	6,7	79,0 %	73,1 %

* Valeurs non contractuelles



UNE SOLUTION



Individualisée :
 Pas besoin de bouclage ni de chaufferie, ce qui permet d'éviter les charges collectives.



Polyvalente :
 Remplace facilement un ballon électrique, une chaudière ou un système collectif.



Durable :
 Sans entretien spécifique*, 100% démontable et réparable, Twido est une solution peu coûteuse à l'usage.

*Sauf entretien classique du groupe de sécurité.

TWIDO EN IMAGE

Un dimensionnement en fonction de la taille du logement et des besoins en ECS.

Chaque logement dispose de son Twido dimensionné selon ses besoins en ECS.

Les panneaux photovoltaïques (optionnels) peuvent être connectés individuellement au Twido ou regroupés en lot pour une mise en commun.



Cas d'application possible :



Hôtellerie



Bailleurs sociaux

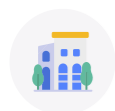

Résidence seniors / étudiantes



Et bien d'autres applications...

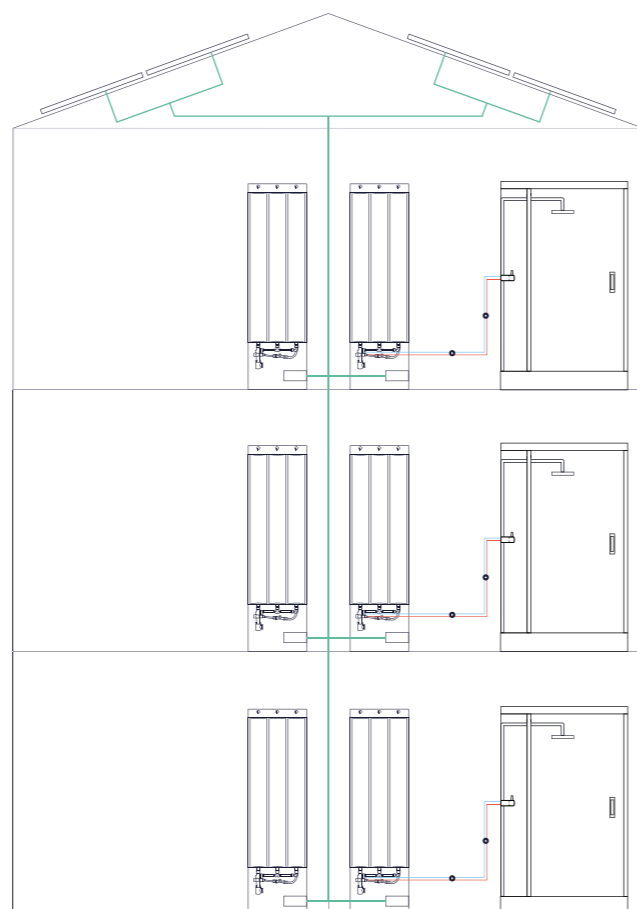

PLATEFORME DE SUPERVISION

PILOTEZ SIMPLEMENT ET FACILEMENT VOTRE PARC TWIDO

Le fonctionnement

Avec la Console Gestionnaire Twido, supervisez la totalité de votre parc et visualisez l'état de connexion et la capacité d'eau chaude sanitaire en direct.

Exportez vos données dans un tableau (fichier .CSV) afin de faire des analyses de consommation. En fonction des résultats récoltés, vous pouvez modifier le mode de chauffe à tout moment.

La Console Gestionnaire :

- Des informations sur l'usage des Twido et une analyse de la consommation par utilisateur en temps réel
- Une gestion centralisée avec la console de supervision ou une gestion décentralisée par utilisateur avec l'application MyTwido
- Une connexion Wifi ou filaire (RJ45)
- Un ajustement de la production ECS au taux de remplissage
- Une assistance SAV



OPTION DE CONNECTIVITÉ

Les Twido peuvent être connectés de plusieurs manières :

- 1 Connexion à la box du logement
- 2 Connexion sur un réseau local (filaire)
- 3 Connexion 4G

La connexion 4G permet d'assurer une connexion de l'appareil même lors d'un changement de locataire.

L'application est 100% conforme au RGPD, garantissant la protection de vos données personnelles et leur traitement en toute transparence.



Nous proposons un service clé en main avec l'accompagnement des utilisateurs et la télésurveillance de votre parc d'appareils.



CONCEPTION INTELLIGENTE

Durable de la Conception à l'Utilisation



Système multi-cuves

Twido n'est pas conçu comme un ballon de stockage classique avec une seule cuve, mais avec plusieurs (de 2 à 4). C'est cette architecture qui offre la possibilité de moduler le volume de chauffe en fonction des besoins.

Cuves Inox

Afin de garantir une qualité de fabrication élevée et une durée de vie prolongée, nous avons opté pour une conception 100 % INOX. Toutes les cuves Twido sont composées et soudées en acier inoxydable AISI 316L dans notre site de production.

Résistance périphérique

Chaque cuve de Twido est équipée d'une résistance périphérique. Cette résistance couvre l'ensemble de la cuve ce qui crée une grande surface d'échange permettant une chauffe rapide et modulable. L'absence d'élément chauffant dans la cuve permet de limiter considérablement la corrosion galvanique ainsi que la fixation de calcaire.

Recyclable et réparable

Twido est conçu pour ne jamais être remplacé. Chaque pièce du Twido peut être démontée et remplacée. Le Twido est garanti 5 ans avec la possibilité d'étendre la garantie jusqu'à 10 ans.*

* Garantie légale de 2 ans pièces, 5 ans si le Twido est connecté et 10 ans si souscription à l'extension de garantie.

UN PROCESS DE FABRICATION FRANÇAIS

Nous fabriquons nos chauffe-eau dans notre usine de Rennes et nous en sommes très fiers, car Twido c'est :

- 750 m² d'usine
- Une production française
- Un robot de soudure automatisé pour la fabrication de nos cuves inox
- Un assemblage, à la main, de tous les sous-ensembles Twido
- Des sous-ensembles dessinés sur-mesure par nos soins

Nous nous sommes basés sur des technologies fiables appartenant à d'autres secteurs d'activité pour les adapter à notre système.



INTÉGRATION INVISIBLE

Le Chauffe-eau le Plus Fin du Marché

GAMME STANDARD

Twido, habillé de notre gamme de finition, apporte une touche décorative supplémentaire à votre intérieur. Une conception réfléchie qui permet toujours d'accéder aux composants en cas de besoin, le tout avec une parfaite intégration. Grâce aux finitions d'habillage, rapprochez votre production d'eau chaude des points d'usage en toute discrétion.

- 2 gammes de finitions
- Personnalisables
- Faciles à monter
- Facilement démontables



COLLECTION MODERN



COLLECTION ESSENTIEL

GAMME TWIN AVEC GEBERIT



Grâce à l'intégration de la gamme de notre partenaire exclusif GEBERIT, Twido s'intègre davantage dans vos espaces de vie. La gamme Twin se décline avec les bâti-supports WC ou lavabo, rapprochant ainsi votre production d'eau chaude des points d'usage et utilisant l'espace perdu au-dessus des appareils sanitaires.



INVESTISSEMENT DURABLE

Vos Dépenses Analysées

VOTRE RETOUR SUR INVESTISSEMENT

Exemple de projet type :

Maison située à Nantes – 3 personnes

Équipée d'un Twido T2-68

Orientation sud – inclinaison de 30° – 2 modules PV

Prix achat kWh : 0,24€

	Twido	Twido PV	CET	Solaire	CE
Installation*	2 695€	4 565€	3 460 €	7 194€	1 540€
Entretien annuel	15€	15€	115€	175€	15€
Renouvellement	0€	0€	3 000€	1 500€	2 250€
Total 20 ans	2 995€	4 865€	8 760€	12 194€	4 090€

Consommations d'énergie

Sur 20 ans	Twido	Twido PV	CET	Solaire	CE
	10 435€	3 176€	9 033€	10 161€	18 067€

Calculs réalisés selon des estimations - valeurs non contractuelles

*Matériel + pose estimés

COÛT TOTAL : INVESTISSEMENT + PRODUCTION D'ECS SUR 20 ANS PAR TYPE DE GÉNÉRATEUR

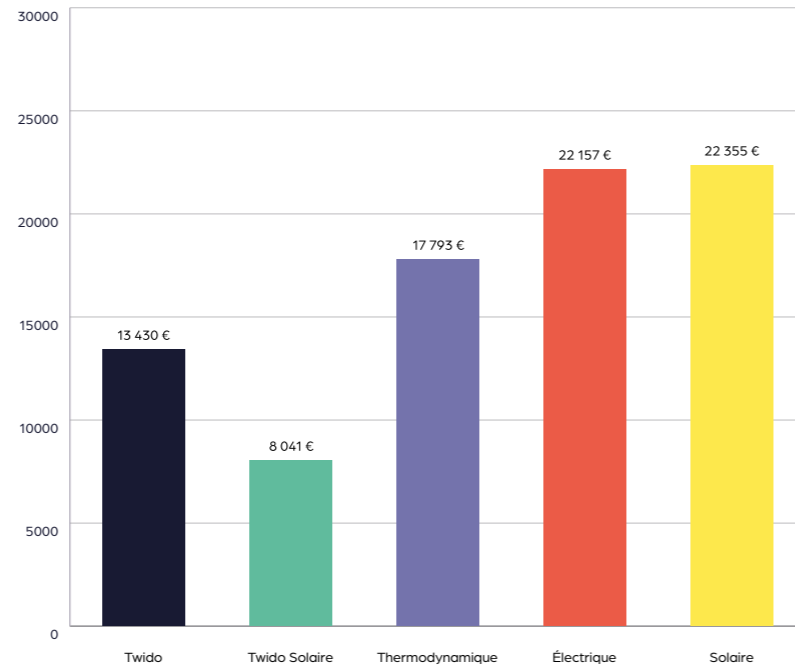

LE RETOUR SUR INVESTISSEMENT SUR 20 ANS

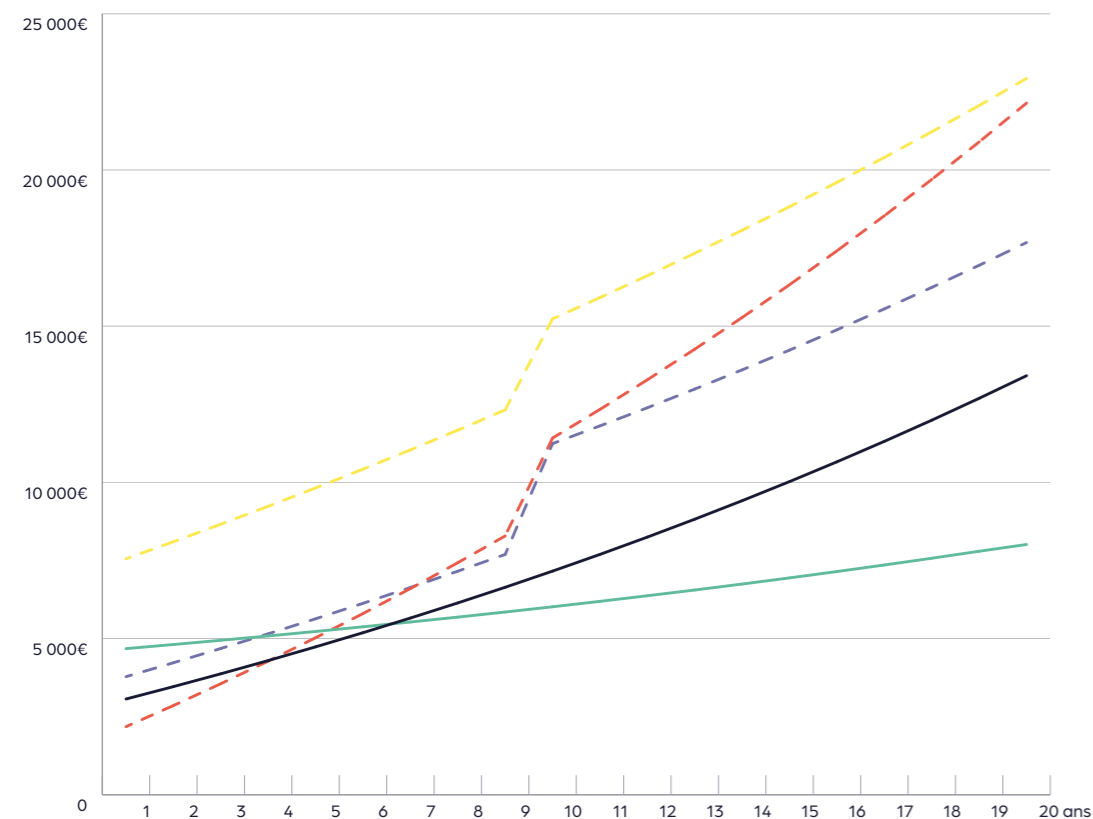

SIMPLICITÉ D'INSTALLATION

Schéma de Raccordement et d'Installation

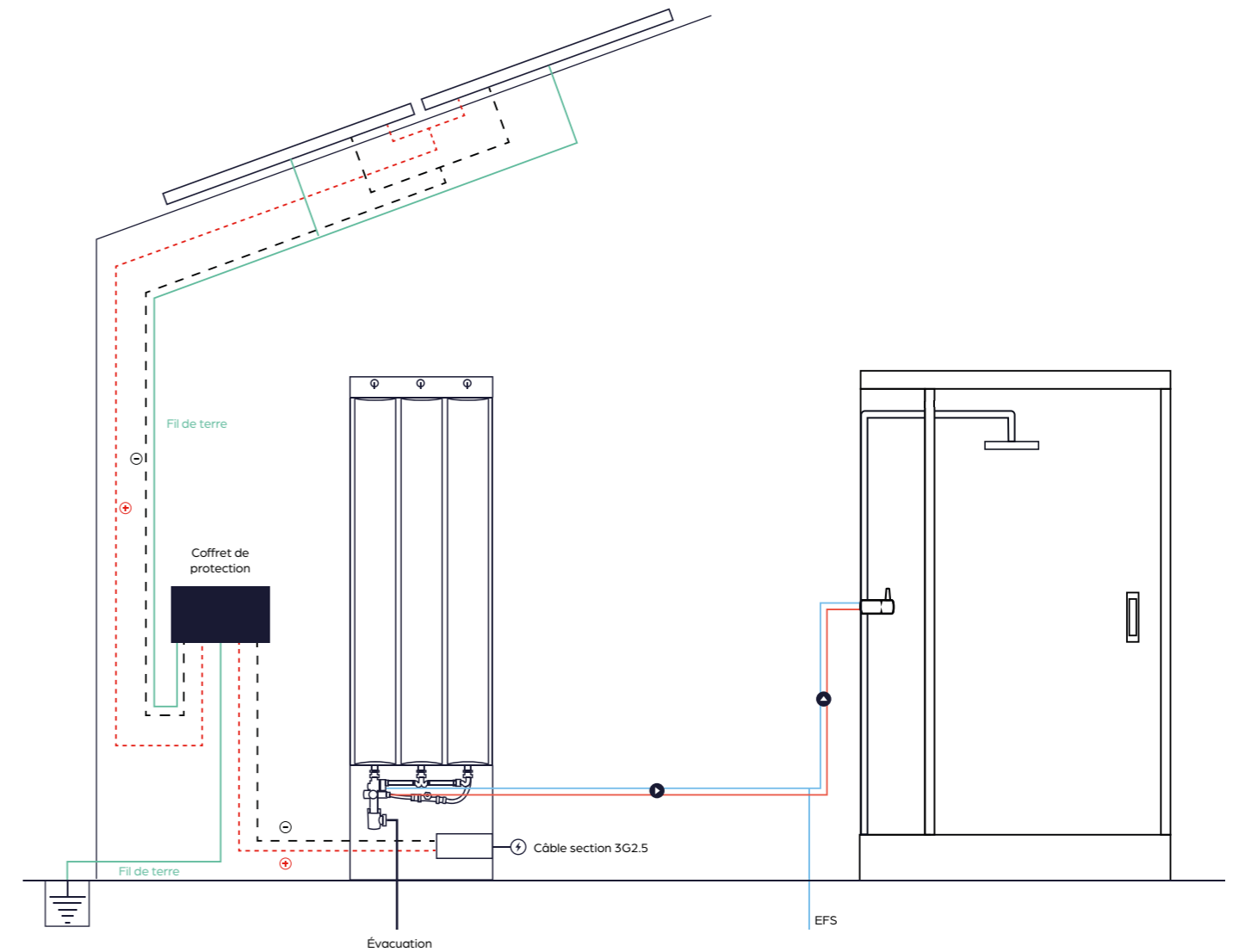

À PRÉVOIR POUR L'INSTALLATION :

- Une arrivée eau froide et départ eau chaude en 20/27
- Une alimentation électrique 3G2.5 et un disjoncteur C16 dédié sans contacteur HP/HC
- Une évacuation pour le groupe de sécurité en PVC 32

Pour le Twido PV :

Le kit PV comprend :

- 1 / 2 / 3 ou 4 panneaux PV
- Les connecteurs
- Le coffret de protection DC
- La carte Twido PV
- Les câbles (en option)
- Fixation PV (en option)

En option

- Connexion RJ45 Ethernet
- Console Gestionnaire
- Extension de garantie



Caractéristiques

La collection MODERN est sobre, compacte et s'adapte parfaitement à tous les espaces. Nos panneaux mélaminés, au style intemporel, s'intégreront aisément dans votre intérieur.

Couleurs



Anthracite Arctique

Tableau de Compatibilité

Modèle de Twido	Dimensions	
	Largeur	Hauteur
T3-51 et T2-34	71,8 cm	140,5 cm
T4-68	92,3 cm	140,5 cm
T2-68 / T3-102 et T2-34H / T3-51H	71,8 cm	229 cm
T4-136 / T4-68H	92,3 cm	229 cm
T3-51WGi / T2-34WGi	71,8 cm	233,3 cm
T4-102WGi	92,3 cm	233,3 cm

*Données non contractuelles pouvant évoluer sans préavis



Caractéristiques

La collection ESSENTIEL offre de nombreux effets de matières et de couleurs. La personnalisation du chauffe-eau est donc plus poussée. Cette finition haut de gamme est composée de panneaux MDF revêtus d'une face polymère thermoformée. Ses angles arrondis permettent un entretien facile sur le long terme, garantissant un rendu qualitatif.

Couleurs



Neige Safari Montana Antique



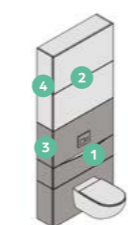
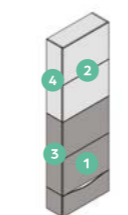
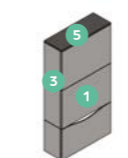
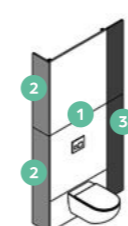
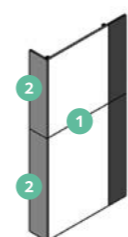
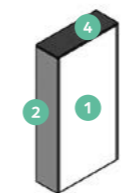

Tableau de Compatibilité

Modèle de Twido	Dimensions	
	Largeur	Hauteur
T3-51 et T2-34	72,2 cm	140,4 cm
T4-68	92,8 cm	140,4 cm
T2-68 / T3-102 et T2-34H / T3-51H	72,2 cm	228,9 cm
T4-136 / T4-68H	92,8 cm	228,9 cm
T3-51WGi / T2-34WGi	72,2 cm	231 cm
T3-51LGi	72,4 cm	228,9 cm
T4-102WGi	92,8 cm	231 cm

*Données non contractuelles pouvant évoluer sans préavis



Réf.	Désignations
Collection Modern	
1 Façade avant	
FAMOV3H1L3ANTH	Habillage Twido - Modern V3 - Façade T2-34/T3-51 - Anthracite
FAMOV3H1L3ARCT	Habillage Twido - Modern V3 - Façade T2-34/T3-51 - Arctique
FAMOV3H2L3ANTH	Habillage Twido - Modern V3 - Façade T2-68/T3-102 - Anthracite
FAMOV3H2L3ARCT	Habillage Twido - Modern V3 - Façade T2-68/T3-102 - Arctique
FAMOV3HWL3ANTH	Habillage Twido - Modern V3 - Façade T2-34WGi/T3-51WGi - Anthracite
FAMOV3HWL3ARCT	Habillage Twido - Modern V3 - Façade T2-34WGi/T3-51WGi - Arctique
FAMOV3H2L4ANTH	Habillage Twido - Modern V3 - Façade T4-136 - Anthracite
FAMOV3H2L4ARCT	Habillage Twido - Modern V3 - Façade T4-136 - Arctique
FAMOV3HWL4ANTH	Habillage Twido - Modern V3 - Façade T2-68WGi/T4-102WGi - Anthracite
FAMOV3HWL4ARCT	Habillage Twido - Modern V3 - Façade T2-68WGi/T4-102WGi - Arctique
2 Retour	
REMOV3H1LXANTH	Habillage Twido - Modern V3 - Retour T2-34/T3-51 - Anthracite
REMOV3H1LXARCT	Habillage Twido - Modern V3 - Retour T2-34/T3-51 - Arctique
REMOV3H2LXANTH	Habillage Twido - Modern V3 - Retour T2-68/T3-102/T4-136 - Anthracite
REMOV3H2LXARCT	Habillage Twido - Modern V3 - Retour T2-68/T3-102/T4-136 - Arctique
REMOV3HWLXANTH	Habillage Twido - Modern V3 - Retour pour modèles WGi - Anthracite
REMOV3HWLXARCT	Habillage Twido - Modern V3 - Retour pour modèles WGi - Arctique
3 Fileur à ajuster par l'installateur	
FIMOV3H1LXANTH	Habillage Twido - Modern V3 - Fileur T2-34/T3-51 - Anthracite
FIMOV3H1LXARCT	Habillage Twido - Modern V3 - Fileur T2-34/T3-51 - Arctique
FIMOV3H2LXANTH	Habillage Twido - Modern V3 - Fileur T2-68/T3-102/T4-136 - Anthracite
FIMOV3H2LXARCT	Habillage Twido - Modern V3 - Fileur T2-68/T3-102/T4-136 - Arctique
FIMOV3HWLXANTH	Habillage Twido - Modern V3 - Fileur pour modèles WGi - Anthracite
FIMOV3HWLXARCT	Habillage Twido - Modern V3 - Fileur pour modèles WGi - Arctique
4 Tablette	
TAMOV3HXL3ANTH	Habillage Twido - Modern V3 - Tablette pour modèles T3 - Anthracite
TAMOV3HXL3ARCT	Habillage Twido - Modern V3 - Tablette pour modèles T3 - Arctique
TAMOV3HXL4ANTH	Habillage Twido - Modern V3 - Tablette pour modèles T4 - Anthracite
TAMOV3HXL4ARCT	Habillage Twido - Modern V3 - Tablette pour modèles T4 - Arctique
Collection Essentiel	
1 Pack façade avant bas	
BASIC-L_NEIGE	Pack BASIC pour TWIDO T4-136 - Face avant bas - 3 pièces - coloris au choix
BASIC-M_NEIGE	Pack BASIC pour TWIDO T3-102 - Face avant bas - 3 pièces - coloris au choix
BASIC-WL_NEIGE	Pack BASIC pour TWIDO T4-102-WGi - Face avant bas - 3 pièces - coloris au choix
BASIC-WM_NEIGE	Pack BASIC pour TWIDO T3-51-WGi - Face avant bas - 3 pièces - coloris au choix
BASIC-XS_NEIGE	Pack BASIC pour TWIDO T3-51 - Face avant bas - 3 pièces - coloris au choix
2 Pack façade avant top	
TOP-L_NEIGE	Pack TOP pour TWIDO T4 - Face avant haut - 2 pièces - coloris au choix
TOP-M_NEIGE	Pack TOP pour TWIDO T3 (sauf T3-51) - Face avant haut - 2 pièces - coloris au choix
3 Pack retour base	
S-BASIC-W_NEIGE	Pack BASIC W pour TWIDO Vs WC - Retour avant bas - 3 pièces pour 1 côté - coloris au choix
S-BASIC-XS_NEIGE	Pack S-BASIC-XS pour TWIDO T3-51 - Retour avant bas - 3 pièces pour 1 côté - coloris au choix
S-BASIC_NEIGE	Pack S BASIC pour TWIDO T3-102 et T4-136 - Retour avant bas - 3 pièces pour 1 côté - coloris au choix
4 Pack retour top	
S-TOP_NEIGE	Pack S TOP pour TWIDO T3-T4 (sauf T3-51) - Retour avant haut - 2 pièces pour 1 côté - coloris au choix
5 Tablette	
TAB-XS_NEIGE	Pack tablette pour TWIDO T3-51 - 1 pièce - coloris au choix

	T2 - Twido 2 cuves		T3 - Twido 3 cuves		T4 - Twido 4 cuves	
						
	Twido T2-34	Twido T2-68	Twido T3-51	Twido T3-102	Twido T4-68	Twido T4-136

Dimensionnement

DOUCHE uniquement	1 - 2 pers. 50 - 90L	●	●	●	●	●
	3 - 4 pers. 90 - 140L		●	●	●	●
	5 pers. ou + 200 - 320L			●		●
+ BAIGNOIRE (il faut pouvoir la remplir en un seul tirage)	1 - 2 pers. 200 - 240L			●		
	3 - 4 pers. 200 - 290L			●		●
	5 pers. ou + 200 - 320L					●

Caractéristiques techniques

Capacité d'eau chaude en tirage à 38°C	De 0 à 80 L	●				
	De 0 à 120L			●		
	De 0 à 160L		●			●
	De 0 à 240L				●	
	De 0 à 320L					●
Capacité de chauffe rapide	70L / 1h (élec) 70L/+2h (PV)*	●	●			
	100L/1h (élec) 100L/+2h (PV)*			●	●	
	140L/1h (élec) 140L/+2h (PV)*				●	●
Dimensions en cm (hors finition)	H140 - L66 - P24	H228 - L66 - P24	H140 - L66 - P24	H228 - L66 - P24	H140 - L86 - P24	H228 - L86 - P24

Accessoires en options

Boîtier-PV (pour activer l'option SOLAIRE)	●	●	●	●	●	●
PCB Ethernet (pour une connexion en RJ45)	●	●	●	●	●	●
Finition MODERN (prix en fonction des modèles)	●	●	●	●	●	●
Finition ESSENTIEL (prix en fonction des modèles)	●	●	●	●		●

Voir fiche technique page : p.24 p.25 p.26 p.27 p.28 p.29

* Données pouvant changer selon le type de panneau, du nombre de panneau, de la région, de l'exposition, de l'ensoleillement, du rendement, etc.

	T2 - Twido 2 cuves		T3 - Twido 3 cuves		T4 - Twido 4 cuves
					
	Twido T2-34WGi	Twido T2-68WGi	Twido T3-51WGi	Twido T3-51LGi	Twido T4-102WGi

Dimensionnement

DOUCHE uniquement	1 - 2 pers. 50 - 90L	●	●	●	●	
	3 - 4 pers. 90 - 140L		●	●	●	●
	5 pers. ou + 200 - 320L					●
+ BAIGNOIRE (il faut pouvoir la remplir en un seul tirage)	1 - 2 pers. 200 - 240L					●
	3 - 4 pers. 200 - 290L					●

Caractéristiques techniques

Capacité d'eau chaude en tirage à 38°C	De 0 à 80L	●				
	De 0 à 120L			●	●	
	De 0 à 160 L			●		
	De 0 à 240L					●
Capacité de chauffe rapide	70L / 1h (élec) 70L/+2h (PV)*	●	●			
	100L/1h (élec) 100L/+2h (PV)*			●	●	
	140L/1h (élec) 140L/+2h (PV)*					●
Présence d'équipement	Bâti-support WC suspendu	●	●	●		●
	Bâti-support LAVABO suspendu				●	
Dimensions en cm** (hors finition)	H232 - L66 - P24	H232 - L86 - P24	H232 - L66 - P24	H228 - L66 - P24	H232 - L86 - P24	H232 - L86 - P24

Accessoires en options

Boîtier-PV (pour activer l'option SOLAIRE)	●	●	●	●	●	●
PCB Ethernet (pour une connexion en RJ45)	●	●	●	●	●	●
Finition MODERN (prix en fonction des modèles)	●	●	●	●	●	●
Finition ESSENTIEL (prix en fonction des modèles)	●	●	●		●	●

Voir fiche technique page : p.30 p.31 p.32 p.33 p.34

* Données pouvant changer selon le type de panneau, du nombre de panneau, de la région, de l'exposition, de l'ensoleillement, du rendement, etc.

** Valeurs maximales pouvant évoluer selon la gamme de finition choisie

T2 - Twido 2 cuves	T3 - Twido 3 cuves	T4 - Twido 4 cuves
		
Twido T2-34H	Twido T3-51H	Twido T4-68H

Dimensionnement

DOUCHE uniquement	1 - 2 pers. 50 - 80L			
		●	●	●
	3 - 4 pers. 80 - 120L		●	●

Caractéristiques techniques

Capacité d'eau chaude en tirage à 38°C	De 0 à 80 L	●		
	De 0 à 120L		●	
	De 0 à 160L			●
Capacité de chauffe rapide	70L / 1h (élec) 70L/+2h (PV)*	●		
	100L/1h (élec) 100L/+2h (PV)*		●	
	140/1h (élec) 140L/+2h (PV)*			●
Dimensions en cm (hors finition)		H228 - L66 - P24	H228 - L66 - P24	H228 - L86 - P24

Accessoires en options

Boîtier-PV (pour activer l'option SOLAIRE)	●	●	●
PCB Ethernet (pour une connexion en RJ45)	●	●	●
Finition MODERN (prix en fonction des modèles)	●	●	●
Finition ESSENTIEL (prix en fonction des modèles)	●	●	●
Voir fiche technique page :	p.35	P.36	p.37

* Données pouvant changer selon le type de panneau, du nombre de panneau, de la région, de l'exposition, de l'ensoleillement, du rendement, etc.



Une Solution
Design & Épurée

BALLON HYBRIDE - TWIDO

MODÈLE T2-34

CARACTÉRISTIQUES

de 0 à 80 litres mitigés à 38 °C
de 1 à 2 personnes
Capacité de chauffe 70L/h*

*Pour une production à V38°C (T° EF 18°C)



80L

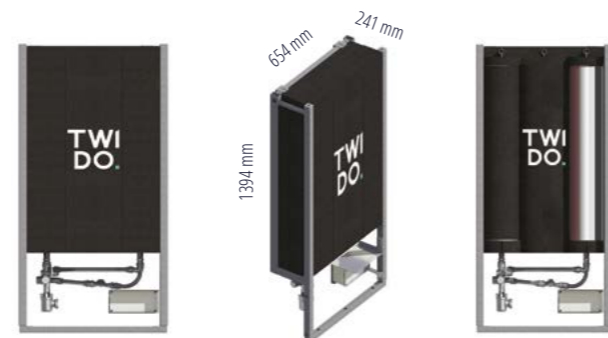

Vue de face

Vue de profil

Vue écorchée

Données techniques	Nombre de cuves actives :	1		2	
		1	2	1	2
Classe énergétique (1)		A	A	A	A
Consommation d'énergie annuelle (2)	kWh/an	1 316			
	kWh/an	526*			
Capacité de stockage (conception modulaire)	Profils de soutirage : S à M	17 L		34 L	
Quantité d'eau chaude disponible en un seul tirage à V38°C (température réglée à 67°C, eau d'entrée à 18°C)	litres	40 L		80 L	
Puissance électrique des résistances (2)	kWh	0,8 - 1,1		1,6 - 2,2	
Consommation d'entretien sans planificateur	kWh/24h	0,31		0,58	
Consommation d'entretien avec planificateur ajusté	kWh/24h	Négligeable			
Durée de remise en température (50°C)	Heures	< 1 h			
Pression de service EF	bars	3			
Pression max ECS	bars	7			
Indicateur de fonctionnement	oui	Présence d'un voyant sur le bouton poussoir de commande			
Gestion de l'énergie (4)	oui	Régulateur électronique avec capteurs de données			
Dispositif anti-brûlure (5)	oui	Limiteur de température de sécurité intégré en sortie du Twido - réglable de 35 à 50°C max **			
Système de régulation automatique de chauffe (avec compteur d'énergie et gestion intelligente des consommations) Visualisation en litre / kWh / €		Auto-diagnostic de l'équipement Paramétrage des modes de fonctionnement Gestion heures pleines, heures creuses automatiques Smart Grid Ready (gestion du pulsadis)			
	Largeur	654			
Dimensions en mm	Profondeur	241			
	Hauteur	1394			
	Poids à vide	Kg			
Poids à vide	Kg	45			
Cuve de stockage		En acier inoxydable - inox AISI 316L			
Chassis en acier galvanisé		Auto-portant à poser au sol - pas de nécessité de mur porteur Intégrations multiples : contre un mur / dans un angle / en niche			
Indice de protection		Appareil de classe 1 / IP 44			
Alimentation		Disjoncteur type C16A, câble 3G2.5 minimum Disjoncteur dédié sans contacteur heures pleines/creuses			

(1). La classe énergétique d'un chauffe-eau est associée à sa capacité à délivrer un certain volume d'eau chaude sanitaire. Dans le cas de TWIDO, ce volume est modulable pour s'adapter aux besoins de chacun.

(2). Pour un profil de puisage M et selon la norme européenne applicable prEN50440:2014

(3). La résistance chauffante est hors de contact avec l'eau. Elle dispose d'une sécurité en cas d'élévation anormale de la température de l'eau (coupe circuit).

(4). Régulateur électronique avec sondes de T° précises. Il est pré-réglé en usine à 67°C.

(5). Le limiteur de température réduit la température en sortie afin de prévenir tout risque de brûlure. (intérieur à 50°C)
 Fonctionnement électrique uniquement - cuves équipées de résistances périphériques sérigraphiées connectables sur panneau photovoltaïque en liaison directe (boîtier de connexion sur option).

Fonctionnement solaire - avec installation et mise en service du «kit boîtier PV» (proposé dans les Accessoires Twido).
 * Moyenne des consommations relevées d'un Twido installé en zone climatique H2, couplé à deux panneaux PV de 96c - 330 W - 54 V - position optimale des panneaux PV sans ombres portées
 ** Arrêté du 30 novembre 2005



MODÈLE T2-68

CARACTÉRISTIQUES

de 0 à 160 litres mitigés à 38 °C
de 1 à 4 personnes
Capacité de chauffe 70L/h*

*Pour une production à V38°C (T° EF 18°C)



160L

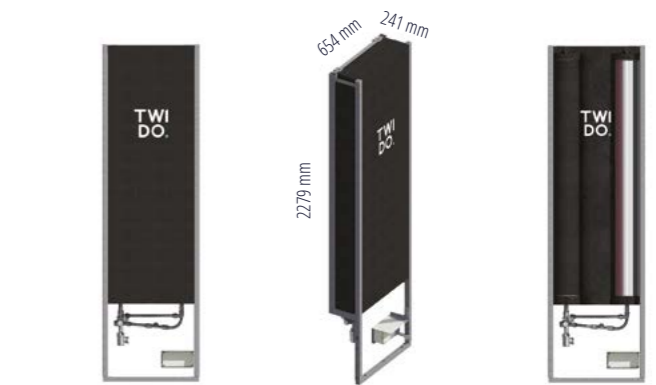

Vue de face

Vue de profil

Vue écorchée

Données techniques	Nombre de cuves actives :	1		2	
		1	2	1	2
Classe énergétique (1)		A	B	A	A
Consommation d'énergie annuelle (2)	kWh/an	1 316			
	kWh/an	526*			
Capacité de stockage (conception modulaire)	Profils de soutirage : S à XL	34 L		68 L	
Quantité d'eau chaude disponible en un seul tirage à V38°C (température réglée à 67°C, eau d'entrée à 18°C)	litres	80 L		160 L	
Puissance électrique des résistances (2)	kWh	0,8 - 1,1		1,6 - 2,2	
Consommation d'entretien sans planificateur	kWh/24h	0,63		1,14	
Consommation d'entretien avec planificateur ajusté	kWh/24h	Négligeable			
Durée de remise en température (50°C)	Heures	> 1 h < 2,5 h			
Pression de service EF	bars	3			
Pression max ECS	bars	7			
Indicateur de fonctionnement	oui	Présence d'un voyant sur le bouton poussoir de commande			
Gestion de l'énergie (4)	oui	Régulateur électronique avec capteurs de données			
Dispositif anti-brûlure (5)	oui	Limiteur de température de sécurité intégré en sortie du Twido - réglable de 35 à 50°C max **			
Système de régulation automatique de chauffe (avec compteur d'énergie et gestion intelligente des consommations) Visualisation en litre / kWh / €		Auto-diagnostic de l'équipement Paramétrage des modes de fonctionnement Gestion heures pleines, heures creuses automatiques Smart Grid Ready (gestion du pulsadis)			
	Largeur	654			
Dimensions en mm	Profondeur	241			
	Hauteur	2279			
	Poids à vide	Kg			
Poids à vide	Kg	60			
Cuve de stockage		En acier inoxydable - inox AISI 316L			
Chassis en acier galvanisé		Auto-portant à poser au sol - pas de nécessité de mur porteur Intégrations multiples : contre un mur / dans un angle / en niche			
Indice de protection		Appareil de classe 1 / IP 44			
Alimentation		Disjoncteur type C16A, câble 3G2.5 minimum Disjoncteur dédié sans contacteur heures pleines/creuses			

(1). La classe énergétique d'un chauffe-eau est associée à sa capacité à délivrer un certain volume d'eau chaude sanitaire. Dans le cas de TWIDO, ce volume est modulable pour s'adapter aux besoins de chacun.

(2). Pour un profil de puisage M et selon la norme européenne applicable prEN50440:2014

(3). La résistance chauffante est hors de contact avec l'eau. Elle dispose d'une sécurité en cas d'élévation anormale de la température de l'eau (coupe circuit).

(4). Régulateur électronique avec sondes de T° précises. Il est pré-réglé en usine à 67°C.

(5). Le limiteur de température réduit la température en sortie afin de prévenir tout risque de brûlure. (intérieur à 50°C)
 Fonctionnement électrique uniquement - cuves équipées de résistances périphériques sérigraphiées connectables sur panneau photovoltaïque en liaison directe (boîtier de connexion sur option).

Fonctionnement solaire - avec installation et mise en service du «kit boîtier PV» (proposé dans les Accessoires Twido).
 * Moyenne des consommations relevées d'un Twido installé en zone climatique H2, couplé à deux panneaux PV de 96c - 330 W - 54 V - position optimale des panneaux PV sans ombres portées
 ** Arrêté du 30 novembre 2005

BALLON HYBRIDE - TWIDO



MODÈLE T3-51

CARACTÉRISTIQUES

de 0 à 120 litres mitigés à 38 °C
de 1 à 4 personnes
Capacité de chauffe 100L/h*

*Pour une production à V38°C (T° EF 18°C)

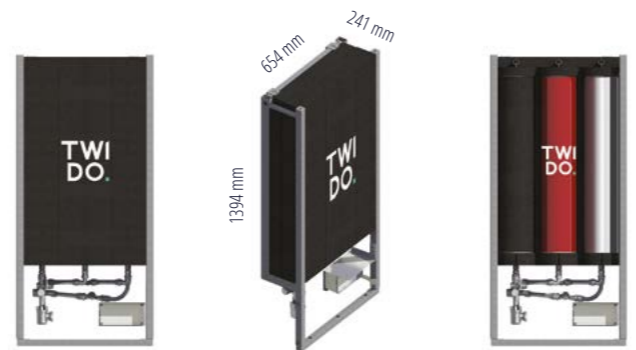

Vue de face Vue de profil Vue écorchée

Données techniques	Nombre de cuves actives :	1			1 2		1 2 3		
		1	2	3	1	2	1	2	3
Classe énergétique (1)	☺	A	A	B	A	A	A	A	A
	☹	A	A	A	A	A	A	A	A
Consommation d'énergie annuelle (2)	kWh/an ☺		1 316						
	kWh/an ☹		526*						
Capacité de stockage (conception modulaire)	Profils de soutirage : S à M	17 L	34 L	51 L					
Quantité d'eau chaude disponible en un seul tirage à V38°C (température réglée à 67°C, eau d'entrée à 18°C)	litres	40 L	80 L	120 L					
Puissance électrique des résistances (3)	kWh ☺ ☹	0,8 - 1,1	1,6 - 2,2	2,4 - 3,3					
Consommation d'entretien sans planificateur	kWh/24h	0,31	0,58	0,84					
Consommation d'entretien avec planificateur ajusté	kWh/24h	Négligeable							
Durée de remise en température (50°C)	Heures ☺	< 1 h							
Pression de service EF	bars	3							
Pression max ECS	bars	7							
Indicateur de fonctionnement	oui	Présence d'un voyant sur le bouton poussoir de commande							
Gestion de l'énergie (4)	oui	Régulateur électronique avec capteurs de données							
Dispositif anti-brûlure (5)	oui	Limiteur de température de sécurité intégré en sortie du Twido - réglable de 35 à 50°C max **							
Système de régulation automatique de chauffe (avec compteur d'énergie et gestion intelligente des consommations) Visualisation en litre / kWh / €		Auto-diagnostic de l'équipement Paramétrage des modes de fonctionnement Gestion heures pleines, heures creuses automatiques Smart Grid Ready (gestion du pulsadis)							
	Largeur	654							
Dimensions en mm	Profondeur	241							
	Hauteur	1394							
Poids à vide	Kg	55							
Cuve de stockage		En acier inoxydable - inox AISI 316L							
Chassis en acier galvanisé		Auto-portant à poser au sol - pas de nécessité de mur porteur Intégrations multiples : contre un mur / dans un angle / en niche							
Indice de protection		Appareil de classe 1 / IP 44							
Alimentation		Disjoncteur type C16A, câble 3G2.5 minimum Disjoncteur dédié sans contacteur heures pleines/creuses							

(1). La classe énergétique d'un chauffe-eau est associée à sa capacité à délivrer un certain volume d'eau chaude sanitaire. Dans le cas de TWIDO, ce volume est modulable pour s'adapter aux besoins de chacun.
(2). Pour un profil de puisage M et selon la norme européenne applicable prEN50440:2014
(3). La résistance chauffante est hors de contact avec l'eau. Elle dispose d'une sécurité en cas d'élévation anormale de la température de l'eau (coupe circuit).
(4). Régulateur électronique avec sondes de T° précises. Il est pré-réglé en usine à 67°C.

(5). Le limiteur de température réduit la température en sortie afin de prévenir tout risque de brûlure. (inférieur à 50°C)
☺ Fonctionnement électrique uniquement - cuves équipées de résistances périphériques sérigraphiées connectables sur panneau photovoltaïque en liaison directe (boîtier de connexion sur option).
☹ Fonctionnement solaire - avec installation et mise en service du «kit boîtier PV» (proposé dans les Accessoires Twido).
* Moyenne des consommations relevées d'un Twido installé en zone climatique H2, couplé à deux panneaux PV de 96 - 330 W - 54 V - position optimale des panneaux PV sans ombres portées
** Arrêté du 30 novembre 2005

MODÈLE T4-68

CARACTÉRISTIQUES

de 0 à 160 litres mitigés à 38 °C
de 1 à 4 personnes
Capacité de chauffe 140L/h*

*Pour une production à V38°C (T° EF 18°C)

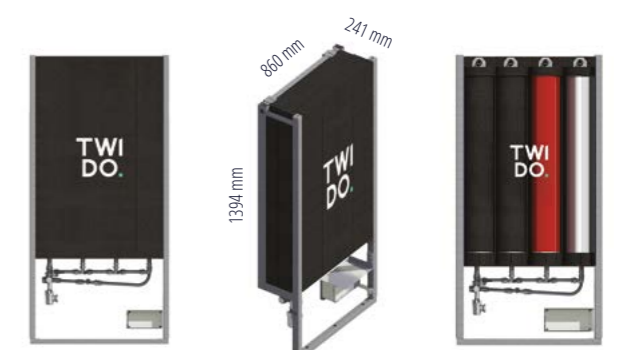

Vue de face Vue de profil Vue écorchée

Données techniques	Nombre de cuves actives :	1			1 2		1 2 3			1 2 3 4			
		1	2	3	1	2	1	2	3	1	2	3	4
Classe énergétique (1)	☺	A	A	B	A	A	B	B					
	☹	A	A	A	A	A	A	A					
Consommation d'énergie annuelle (2)	kWh/an ☺		1 316										
	kWh/an ☹		526*										
Capacité de stockage (conception modulaire)	Profils de soutirage : S à XL	17 L	34 L	51 L	68 L								
Quantité d'eau chaude disponible en un seul tirage à V38°C (température réglée à 67°C, eau d'entrée à 18°C)	litres	40 L	80 L	120 L	160 L								
Puissance électrique des résistances (4)	kWh ☺ ☹	0,8 - 1,1	1,6 - 2,2	2,4 - 3,3	3,2 - 4,4								
Consommation d'entretien sans planificateur	kWh/24h	0,31	0,58	0,84	1,11								
Consommation d'entretien avec planificateur ajusté	kWh/24h	Négligeable											
Durée de remise en température (50°C)	Heures ☺	< 1 h											
Pression de service EF	bars	3											
Pression max ECS	bars	7											
Indicateur de fonctionnement	oui	Présence d'un voyant sur le bouton poussoir de commande											
Gestion de l'énergie (4)	oui	Régulateur électronique avec capteurs de données											
Dispositif anti-brûlure (5)	oui	Limiteur de température de sécurité intégré en sortie du Twido - réglable de 35 à 50°C max **											
Système de régulation automatique de chauffe (avec compteur d'énergie et gestion intelligente des consommations) Visualisation en litre / kWh / €		Auto-diagnostic de l'équipement Paramétrage des modes de fonctionnement Gestion heures pleines, heures creuses automatiques Smart Grid Ready (gestion du pulsadis)											
	Largeur	860											
Dimensions en mm	Profondeur	241											
	Hauteur	1394											
Poids à vide	Kg	65											
Cuve de stockage		En acier inoxydable - inox AISI 316L											
Chassis en acier galvanisé		Auto-portant à poser au sol - pas de nécessité de mur porteur Intégrations multiples : contre un mur / dans un angle / en niche											
Indice de protection		Appareil de classe 1 / IP 44											
Alimentation		Disjoncteur type C16A, câble 3G2.5 minimum Disjoncteur dédié sans contacteur heures pleines/creuses											

(1). La classe énergétique d'un chauffe-eau est associée à sa capacité à délivrer un certain volume d'eau chaude sanitaire. Dans le cas de TWIDO, ce volume est modulable pour s'adapter aux besoins de chacun.
(2). Pour un profil de puisage M et selon la norme européenne applicable prEN50440:2014
(3). La résistance chauffante est hors de contact avec l'eau. Elle dispose d'une sécurité en cas d'élévation anormale de la température de l'eau (coupe circuit).
(4). Régulateur électronique avec sondes de T° précises. Il est pré-réglé en usine à 67°C.

(5). Le limiteur de température réduit la température en sortie afin de prévenir tout risque de brûlure. (inférieur à 50°C)
☺ Fonctionnement électrique uniquement - cuves équipées de résistances périphériques sérigraphiées connectables sur panneau photovoltaïque en liaison directe (boîtier de connexion sur option).
☹ Fonctionnement solaire - avec installation et mise en service du «kit boîtier PV» (proposé dans les Accessoires Twido).
* Moyenne des consommations relevées d'un Twido installé en zone climatique H2, couplé à deux panneaux PV de 96 - 330 W - 54 V - position optimale des panneaux PV sans ombres portées
** Arrêté du 30 novembre 2005

BALLON HYBRIDE - TWIDO

MODÈLE T3-102

CARACTÉRISTIQUES

de 0 à 240 litres mitigés à 38 °C
de 1 à 5 personnes
Capacité de chauffe 100L/h*

*Pour une production à V38°C (T° EF 18°C)

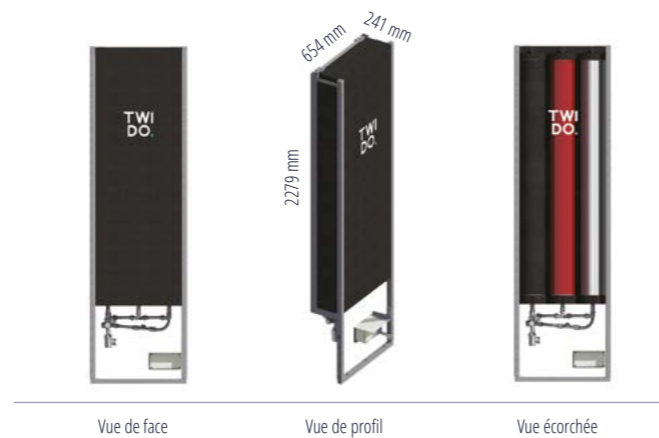

Données techniques	Nombre de cuves actives :	1			1 2		1 2 3		
		Classe énergétique (1)	⊕	A	B	B	A	A	B
Consommation d'énergie annuelle (2)	kWh/an	⊕	1 316						
	kWh/an	⊖	526*						
Capacité de stockage (conception modulaire)	Profils de soutirage : S à XL	34 L	68 L	102 L					
Quantité d'eau chaude disponible en un seul tirage à V38°C (température réglée à 67°C, eau d'entrée à 18°C)	litres	80 L	160 L	240 L					
Puissance électrique des résistances (3)	kWh	⊕ - ⊖	0,8 - 1,1	1,6 - 2,2	2,4 - 3,3				
Consommation d'entretien sans planificateur	kWh/24h		0,63	1,14	1,68				
Consommation d'entretien avec planificateur ajusté	kWh/24h		Négligeable						
Durée de remise en température (50°C)	Heures	⊕	> 1 h et < 2,5 h						
Pression de service EF	bars		3						
Pression max ECS	bars		7						
Indicateur de fonctionnement	oui	Présence d'un voyant sur le bouton poussoir de commande							
Gestion de l'énergie (4)	oui	Régulateur électronique avec capteurs de données							
Dispositif anti-brûlure (5)	oui	Limiteur de température de sécurité intégré en sortie du Twido - réglable de 35 à 50°C max **							
Système de régulation automatique de chauffe (avec compteur d'énergie et gestion intelligente des consommations) Visualisation en litre / kWh / €		Auto-diagnostic de l'équipement Paramétrage des modes de fonctionnement Gestion heures pleines, heures creuses automatiques Smart Grid Ready (gestion du pulsadis)							
	Largeur	654							
Dimensions en mm	Profondeur	241							
	Hauteur	2279							
Poids à vide	Kg	80							
Cuve de stockage		En acier inoxydable - inox AISI 316L							
Chassis en acier galvanisé		Auto-portant à poser au sol - pas de nécessité de mur porteur Intégrations multiples : contre un mur / dans un angle / en niche							
Indice de protection		Appareil de classe 1 / IP 44							
Alimentation		Disjoncteur type C16A, câble 3G2.5 minimum Disjoncteur dédié sans contacteur heures pleines/creuses							

- (1). La classe énergétique d'un chauffe-eau est associée à sa capacité à délivrer un certain volume d'eau chaude sanitaire. Dans le cas de TWIDO, ce volume est modulable pour s'adapter aux besoins de chacun.
- (2). Pour un profil de puisage M et selon la norme européenne applicable prEN50440:2014
- (3). La résistance chauffante est hors de contact avec l'eau. Elle dispose d'une sécurité en cas d'élévation anormale de la température de l'eau (coupe circuit).
- (4). Régulateur électronique avec sondes de T° précises. Il est pré-réglé en usine à 67°C.

- (5). Le limiteur de température réduit la température en sortie afin de prévenir tout risque de brûlure. (inférieur à 50°C)
- ⊕ Fonctionnement électrique uniquement - cuves équipées de résistances périphériques sérigraphiées connectables sur panneau photovoltaïque en liaison directe (boîtier de connexion sur option).
- ⊖ Fonctionnement solaire - avec installation et mise en service du «kit boîtier PV» (proposé dans les Accessoires Twido).
* Moyenne des consommations relevées d'un Twido installé en zone climatique H2, couplé à deux panneaux PV de 96 - 330 W - 54 V - position optimale des panneaux PV sans ombres portées
** Arrêté du 30 novembre 2005



MODÈLE T4-136

CARACTÉRISTIQUES

de 0 à 320 litres mitigés à 38 °C
de 1 à 6 personnes
Capacité de chauffe 140L/h*

*Pour une production à V38°C (T° EF 18°C)

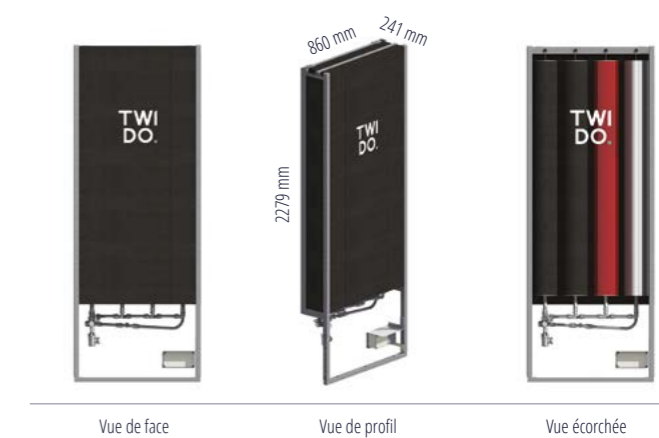

Données techniques	Nombre de cuves actives :	1			1 2		1 2 3			1 2 3 4			
		Classe énergétique (1)	⊕	A	B	B	A	A	B	B	B	B	B
Consommation d'énergie annuelle (2)	kWh/an	⊕	1 316										
	kWh/an	⊖	526*										
Capacité de stockage (conception modulaire)	Profils de soutirage : S à XXL	34 L	68 L	102 L	136 L								
Quantité d'eau chaude disponible en un seul tirage à V38°C (température réglée à 67°C, eau d'entrée à 18°C)	litres	80 L	160 L	240 L	320 L								
Puissance électrique des résistances (4)	kWh	⊕ - ⊖	0,8 - 1,1	1,6 - 2,2	2,4 - 3,3	3,2 - 4,4							
Consommation d'entretien sans planificateur	kWh/24h		0,65	1,18	1,74	2,40							
Consommation d'entretien avec planificateur ajusté	kWh/24h		Négligeable										
Durée de remise en température (50°C)	Heures	⊕	> 1 h et < 2,5 h										
Pression de service EF	bars		3										
Pression max ECS	bars		7										
Indicateur de fonctionnement	oui	Présence d'un voyant sur le bouton poussoir de commande											
Gestion de l'énergie (4)	oui	Régulateur électronique avec capteurs de données											
Dispositif anti-brûlure (5)	oui	Limiteur de température de sécurité intégré en sortie du Twido - réglable de 35 à 50°C max **											
Système de régulation automatique de chauffe (avec compteur d'énergie et gestion intelligente des consommations) Visualisation en litre / kWh / €		Auto-diagnostic de l'équipement Paramétrage des modes de fonctionnement Gestion heures pleines, heures creuses automatiques Smart Grid Ready (gestion du pulsadis)											
	Largeur	860											
Dimensions en mm	Profondeur	241											
	Hauteur	2279											
Poids à vide	Kg	135											
Cuve de stockage		En acier inoxydable - inox AISI 316L											
Chassis en acier galvanisé		Auto-portant à poser au sol - pas de nécessité de mur porteur Intégrations multiples : contre un mur / dans un angle / en niche											
Indice de protection		Appareil de classe 1 / IP 44											
Alimentation		Disjoncteur type C16A, câble 3G2.5 minimum Disjoncteur dédié sans contacteur heures pleines/creuses											

- (1). La classe énergétique d'un chauffe-eau est associée à sa capacité à délivrer un certain volume d'eau chaude sanitaire. Dans le cas de TWIDO, ce volume est modulable pour s'adapter aux besoins de chacun.
- (2). Pour un profil de puisage M et selon la norme européenne applicable prEN50440:2014
- (3). La résistance chauffante est hors de contact avec l'eau. Elle dispose d'une sécurité en cas d'élévation anormale de la température de l'eau (coupe circuit).
- (4). Régulateur électronique avec sondes de T° précises. Il est pré-réglé en usine à 67°C.

- (5). Le limiteur de température réduit la température en sortie afin de prévenir tout risque de brûlure. (inférieur à 50°C)
- ⊕ Fonctionnement électrique uniquement - cuves équipées de résistances périphériques sérigraphiées connectables sur panneau photovoltaïque en liaison directe (boîtier de connexion sur option).
- ⊖ Fonctionnement solaire - avec installation et mise en service du «kit boîtier PV» (proposé dans les Accessoires Twido).
* Moyenne des consommations relevées d'un Twido installé en zone climatique H2, couplé à deux panneaux PV de 96 - 330 W - 54 V - position optimale des panneaux PV sans ombres portées
** Arrêté du 30 novembre 2005

BALLON HYBRIDE - TWIDO



MODÈLE T2-34WGi

CARACTÉRISTIQUES

de 0 à 80 litres mitigés à 38 °C
de 1 à 2 personnes
Capacité de chauffe 70L/h*
*Pour une production à V38°C (T° EF 18°C)

BATI-SUPPORT GEBERIT DUOFIX SIGMA 8

Pieds réglables en hauteur
Réservoir Sigma 8
Chasse réglable 3 à 6 L
Robinet d'arrêt compatible MeplaFix
Pipe de connexion WC ø 90 mm
Coude de connexion WC 90°, ø 90 / 100 mm

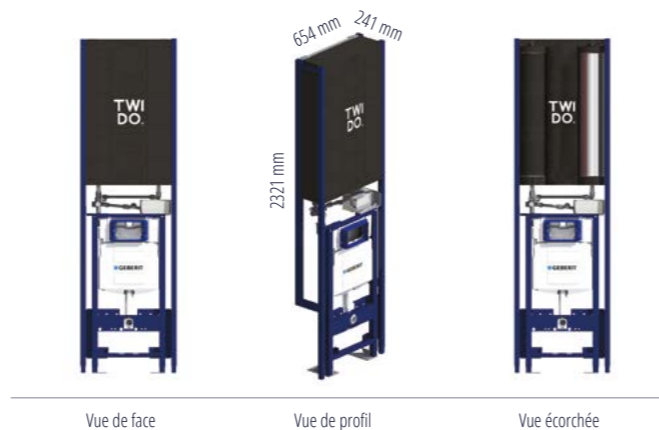

Données techniques	Nombre de cuves actives :	1		2	
Classe énergétique (1)		A	A	A	A
Consommation d'énergie annuelle (2)	kWh/an	1 316			
	kWh/an	526*			
Capacité de stockage (conception modulaire)	Profils de soutirage : S à M	17 L		34 L	
Quantité d'eau chaude disponible en un seul tirage à V38°C (température réglée à 67°C, eau d'entrée à 18°C)	litres	40 L		80 L	
Puissance électrique des résistances (2)	kWh	0,8 - 1,1		1,6 - 2,2	
Consommation d'entretien sans planificateur	kWh/24h	0,31		0,58	
Consommation d'entretien avec planificateur ajusté	kWh/24h	Négligeable			
Durée de remise en température (50°C)	Heures	< 1 h			
Pression de service EF	bars	3			
Pression max ECS	bars	7			
Indicateur de fonctionnement	oui	Présence d'un voyant sur le bouton poussoir de commande			
Gestion de l'énergie (4)	oui	Régulateur électronique avec capteurs de données			
Dispositif anti-brûlure (5)	oui	Limiteur de température de sécurité intégré en sortie du Twido - réglable de 35 à 50°C max **			
Système de régulation automatique de chauffe (avec compteur d'énergie et gestion intelligente des consommations) Visualisation en litre / kWh / €		Auto-diagnostic de l'équipement Paramétrage des modes de fonctionnement Gestion heures pleines, heures creuses automatiques Smart Grid Ready (gestion du pulsadis)			
	Largeur	654			
Dimensions en mm	Profondeur	241			
	Hauteur	2296 ou 2321 selon finition			
Poids à vide	Kg	75			
Cuve de stockage		En acier inoxydable - inox AISI 316L			
Chassis en acier galvanisé		Auto-portant à poser au sol - pas de nécessité de mur porteur Intégrations multiples : contre un mur / dans un angle / en niche			
Indice de protection		Appareil de classe 1 / IP 44			
Alimentation		Disjoncteur type C16A, câble 3G2.5 minimum Disjoncteur dédié sans contacteur heures pleines/creuses			

- (1). La classe énergétique d'un chauffe-eau est associée à sa capacité à délivrer un certain volume d'eau chaude sanitaire. Dans le cas de TWIDO, ce volume est modulable pour s'adapter aux besoins de chacun.
- (2). Pour un profil de puisage M et selon la norme européenne applicable prEN50440:2014
- (3). La résistance chauffante est hors de contact avec l'eau. Elle dispose d'une sécurité en cas d'élévation anormale de la température de l'eau (coupe circuit).
- (4). Régulateur électronique avec sondes de T° précises. Il est pré-réglé en usine à 67°C.

- (5). Le limiteur de température réduit la température en sortie afin de prévenir tout risque de brûlure. (inférieur à 50°C)
 - ☛ Fonctionnement électrique uniquement - cuves équipées de résistances périphériques sérigraphiées connectables sur panneau photovoltaïque en liaison directe (boîtier de connexion sur option).
 - ☚ Fonctionnement solaire - avec installation et mise en service du «kit boîtier PV» (proposé dans les Accessoires Twido).
- * Moyenne des consommations relevées d'un Twido installé en zone climatique H2, couplé à deux panneaux PV de 96 - 330 W - 54 V - position optimale des panneaux PV sans ombres portées
** Arrêté du 30 novembre 2005

MODÈLE T2-68WGi

CARACTÉRISTIQUES

de 0 à 160 litres mitigés à 38 °C
de 1 à 4 personnes
Capacité de chauffe 70L/h*
*Pour une production à V38°C (T° EF 18°C)

BATI-SUPPORT GEBERIT DUOFIX SIGMA 8

Pieds réglables en hauteur
Réservoir Sigma 8
Chasse réglable 3 à 6 L
Robinet d'arrêt compatible MeplaFix
Pipe de connexion WC ø 90 mm
Coude de connexion WC 90°, ø 90 / 100 mm

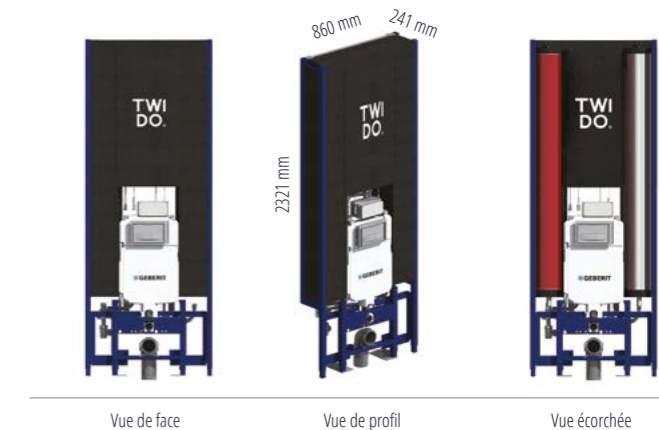

Données techniques	Nombre de cuves actives :	1		2	
Classe énergétique (1)		A	A	B	A
Consommation d'énergie annuelle (2)	kWh/an	1 316			
	kWh/an	526*			
Capacité de stockage (conception modulaire)	Profils de soutirage : S à XL	34 L		68 L	
Quantité d'eau chaude disponible en un seul tirage à V38°C (température réglée à 67°C, eau d'entrée à 18°C)	litres	80 L		160 L	
Puissance électrique des résistances (2)	kWh	0,8 - 1,1		1,6 - 2,2	
Consommation d'entretien sans planificateur	kWh/24h	0,63		1,14	
Consommation d'entretien avec planificateur ajusté	kWh/24h	Négligeable			
Durée de remise en température (50°C)	Heures	> 1 h < 2,5 h			
Pression de service EF	bars	3			
Pression max ECS	bars	7			
Indicateur de fonctionnement	oui	Présence d'un voyant sur le bouton poussoir de commande			
Gestion de l'énergie (4)	oui	Régulateur électronique avec capteurs de données			
Dispositif anti-brûlure (5)	oui	Limiteur de température de sécurité intégré en sortie du Twido - réglable de 35 à 50°C max **			
Système de régulation automatique de chauffe (avec compteur d'énergie et gestion intelligente des consommations) Visualisation en litre / kWh / €		Auto-diagnostic de l'équipement Paramétrage des modes de fonctionnement Gestion heures pleines, heures creuses automatiques Smart Grid Ready (gestion du pulsadis)			
	Largeur	860			
Dimensions en mm	Profondeur	241			
	Hauteur	2296 ou 2321 selon finition			
Poids à vide	Kg	91			
Cuve de stockage		En acier inoxydable - inox AISI 316L			
Chassis en acier galvanisé		Auto-portant à poser au sol - pas de nécessité de mur porteur Intégrations multiples : contre un mur / dans un angle / en niche			
Indice de protection		Appareil de classe 1 / IP 44			
Alimentation		Disjoncteur type C16A, câble 3G2.5 minimum Disjoncteur dédié sans contacteur heures pleines/creuses			

- (1). La classe énergétique d'un chauffe-eau est associée à sa capacité à délivrer un certain volume d'eau chaude sanitaire. Dans le cas de TWIDO, ce volume est modulable pour s'adapter aux besoins de chacun.
- (2). Pour un profil de puisage M et selon la norme européenne applicable prEN50440:2014
- (3). La résistance chauffante est hors de contact avec l'eau. Elle dispose d'une sécurité en cas d'élévation anormale de la température de l'eau (coupe circuit).
- (4). Régulateur électronique avec sondes de T° précises. Il est pré-réglé en usine à 67°C.

- (5). Le limiteur de température réduit la température en sortie afin de prévenir tout risque de brûlure. (inférieur à 50°C)
 - ☛ Fonctionnement électrique uniquement - cuves équipées de résistances périphériques sérigraphiées connectables sur panneau photovoltaïque en liaison directe (boîtier de connexion sur option).
 - ☚ Fonctionnement solaire - avec installation et mise en service du «kit boîtier PV» (proposé dans les Accessoires Twido).
- * Moyenne des consommations relevées d'un Twido installé en zone climatique H2, couplé à deux panneaux PV de 96 - 330 W - 54 V - position optimale des panneaux PV sans ombres portées
** Arrêté du 30 novembre 2005

BALLON HYBRIDE - TWIDO

MODÈLE T3-51WGI

CARACTÉRISTIQUES

de 0 à 120 litres mitigés à 38 °C
de 1 à 4 personnes
Capacité de chauffe 100L/h*

*Pour une production à V38°C (T° EF 18°C)

BATI-SUPPORT GEBERIT DUOFIX SIGMA 8

Pieds réglables en hauteur
Réservoir Sigma 8
Chasse réglable 3 à 6 L
Robinet d'arrêt compatible MeplaFix
Pipe de connexion WC ø 90 mm
Coude de connexion WC 90°, ø 90 / 100 mm

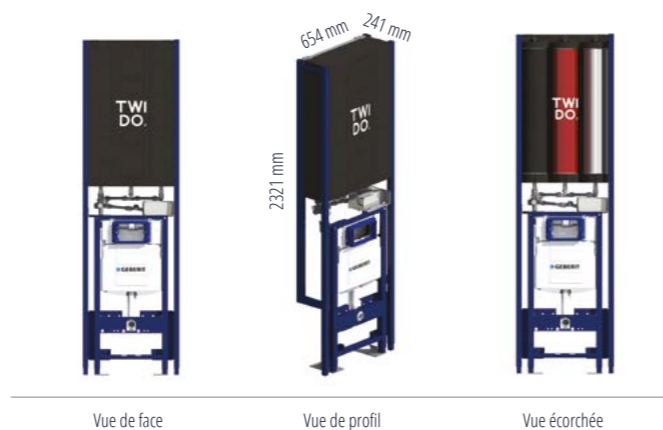

Données techniques	Nombre de cuves actives :	1			1 2		1 2 3		
		1	2	3	1	2	1	2	3
Classe énergétique (1)		A	A	B	A	A	A	A	A
		A	A	A	A	A	A	A	A
Consommation d'énergie annuelle (2)	kWh/an	1 316							
	kWh/an	526*							
Capacité de stockage (conception modulaire)	Profils de soutirage : S à M	17 L	34 L	51 L					
	Quantité d'eau chaude disponible en un seul tirage à V38°C (température réglée à 67°C, eau d'entrée à 18°C)	litres	40 L	80 L	120 L				
Puissance électrique des résistances (3)	kWh	0,8 - 1,1	1,6 - 2,2	2,4 - 3,3					
	kWh/24h	0,31	0,58	0,84					
Consommation d'entretien sans planificateur	kWh/24h	Négligeable							
Consommation d'entretien avec planificateur ajusté	kWh/24h	Négligeable							
Durée de remise en température (50°C)	Heures	< 1 h							
Pression de service EF	bars	3							
Pression max ECS	bars	7							
Indicateur de fonctionnement	oui	Présence d'un voyant sur le bouton poussoir de commande							
Gestion de l'énergie (4)	oui	Régulateur électronique avec capteurs de données							
Dispositif anti-brûlure (5)	oui	Limiteur de température de sécurité intégré en sortie du Twido - réglable de 35 à 50°C max **							
Système de régulation automatique de chauffe (avec compteur d'énergie et gestion intelligente des consommations) Visualisation en litre / kWh / €	Auto-diagnostic de l'équipement Paramétrage des modes de fonctionnement Gestion heures pleines, heures creuses automatiques Smart Grid Ready (gestion du pulsadis)								
	Largeur	654							
Dimensions en mm	Profondeur	241							
	Hauteur	2296 ou 2321 selon finition							
Poids à vide	Kg	85							
Cuve de stockage		En acier inoxydable - inox AISI 316L							
Chassis en acier galvanisé		Auto-portant à poser au sol - pas de nécessité de mur porteur Intégrations multiples : contre un mur / dans un angle / en niche							
Indice de protection		Appareil de classe 1 / IP 44							
Alimentation		Disjoncteur type C16A, câble 3G2.5 minimum Disjoncteur dédié sans contacteur heures pleines/creuses							

- (1). La classe énergétique d'un chauffe-eau est associée à sa capacité à délivrer un certain volume d'eau chaude sanitaire. Dans le cas de TWIDO, ce volume est modulable pour s'adapter aux besoins de chacun.
- (2). Pour un profil de puisage M et selon la norme européenne applicable prEN50440:2014
- (3). La résistance chauffante est hors de contact avec l'eau. Elle dispose d'une sécurité en cas d'élévation anormale de la température de l'eau (coupe circuit).
- (4). Régulateur électronique avec sondes de T° précises. Il est pré-réglé en usine à 67°C.

- (5). Le limiteur de température réduit la température en sortie afin de prévenir tout risque de brûlure. (inférieur à 50°C)
- Fonctionnement électrique uniquement - cuves équipées de résistances périphériques sérigraphiées connectables sur panneau photovoltaïque en liaison directe (boîtier de connexion sur option).
- Fonctionnement solaire - avec installation et mise en service du «kit boîtier PV» (proposé dans les Accessoires Twido).
* Moyenne des consommations relevées d'un Twido installé en zone climatique H2, couplé à deux panneaux PV de 96 - 330 W - 54 V - position optimale des panneaux PV sans ombres portées
** Arrêté du 30 novembre 2005

MODÈLE T3-51LGI

CARACTÉRISTIQUES

de 0 à 120 litres mitigés à 38 °C
de 1 à 4 personnes
Capacité de chauffe 100L/h*

*Pour une production à V38°C (T° EF 18°C)

BATI-SUPPORT GEBERIT DUOFIX

Pour lavabo, 112 cm
Pieds réglables en hauteur
Pour robinetteries sur gorge
Entraxe de fixation du lavabo 5-38 cm
Coude de raccordement en PE-HD, ø 50 mm
Joint ø 44 / 32 mm
2 tiges filetées M10

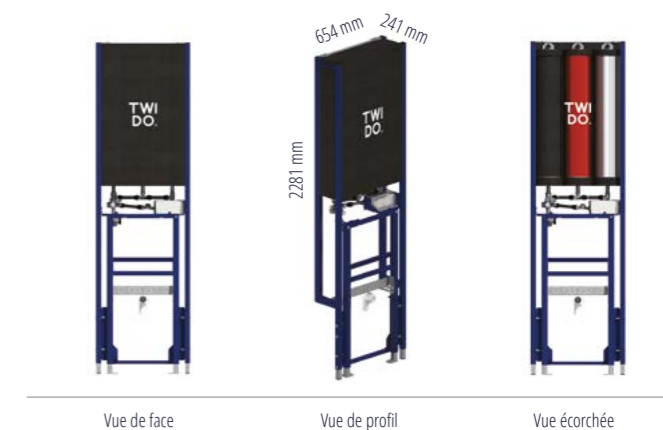

Données techniques	Nombre de cuves actives :	1			1 2		1 2 3		
		1	2	3	1	2	1	2	3
Classe énergétique (1)		A	A	B	A	A	A	A	A
		A	A	A	A	A	A	A	A
Consommation d'énergie annuelle (2)	kWh/an	1 316							
	kWh/an	526*							
Capacité de stockage (conception modulaire)	Profils de soutirage : S à M	17 L	34 L	51 L					
	Quantité d'eau chaude disponible en un seul tirage à V38°C (température réglée à 67°C, eau d'entrée à 18°C)	litres	40 L	80 L	120 L				
Puissance électrique des résistances (3)	kWh	0,8 - 1,1	1,6 - 2,2	2,4 - 3,3					
	kWh/24h	0,31	0,58	0,84					
Consommation d'entretien sans planificateur	kWh/24h	Négligeable							
Consommation d'entretien avec planificateur ajusté	kWh/24h	Négligeable							
Durée de remise en température (50°C)	Heures	< 1 h							
Pression de service EF	bars	3							
Pression max ECS	bars	7							
Indicateur de fonctionnement	oui	Présence d'un voyant sur le bouton poussoir de commande							
Gestion de l'énergie (4)	oui	Régulateur électronique avec capteurs de données							
Dispositif anti-brûlure (5)	oui	Limiteur de température de sécurité intégré en sortie du Twido - réglable de 35 à 50°C max **							
Système de régulation automatique de chauffe (avec compteur d'énergie et gestion intelligente des consommations) Visualisation en litre / kWh / €	Auto-diagnostic de l'équipement Paramétrage des modes de fonctionnement Gestion heures pleines, heures creuses automatiques Smart Grid Ready (gestion du pulsadis)								
	Largeur	654							
Dimensions en mm	Profondeur	241							
	Hauteur	2296 ou 2321 selon finition							
Poids à vide	Kg	75,6							
Cuve de stockage		En acier inoxydable - inox AISI 316L							
Chassis en acier galvanisé		Auto-portant à poser au sol - pas de nécessité de mur porteur Intégrations multiples : contre un mur / dans un angle / en niche							
Indice de protection		Appareil de classe 1 / IP 44							
Alimentation		Disjoncteur type C16A, câble 3G2.5 minimum Disjoncteur dédié sans contacteur heures pleines/creuses							

- (1). La classe énergétique d'un chauffe-eau est associée à sa capacité à délivrer un certain volume d'eau chaude sanitaire. Dans le cas de TWIDO, ce volume est modulable pour s'adapter aux besoins de chacun.
- (2). Pour un profil de puisage M et selon la norme européenne applicable prEN50440:2014
- (3). La résistance chauffante est hors de contact avec l'eau. Elle dispose d'une sécurité en cas d'élévation anormale de la température de l'eau (coupe circuit).
- (4). Régulateur électronique avec sondes de T° précises. Il est pré-réglé en usine à 67°C.

- (5). Le limiteur de température réduit la température en sortie afin de prévenir tout risque de brûlure. (inférieur à 50°C)
- Fonctionnement électrique uniquement - cuves équipées de résistances périphériques sérigraphiées connectables sur panneau photovoltaïque en liaison directe (boîtier de connexion sur option).
- Fonctionnement solaire - avec installation et mise en service du «kit boîtier PV» (proposé dans les Accessoires Twido).
* Moyenne des consommations relevées d'un Twido installé en zone climatique H2, couplé à deux panneaux PV de 96 - 330 W - 54 V - position optimale des panneaux PV sans ombres portées
** Arrêté du 30 novembre 2005

BALLON HYBRIDE - TWIDO

MODÈLE T4-102WGI

CARACTÉRISTIQUES
de 0 à 240 litres mitigés à 38 °C
de 1 à 5 personnes
Capacité de chauffe 140L/h*
*Pour une production à V38°C (T° EF 18°C)

BATI-SUPPORT GEBERIT DUOFIX SIGMA 8
Pieds réglables en hauteur
Réservoir Sigma 8
Chasse réglable 3 à 6 L
Robinet d'arrêt compatible MeplaFix
Pipe de connexion WC ø 90 mm
Coude de connexion WC 90°, ø 90 / 100 mm



Données techniques	Nombre de cuves actives :	1 2 3 4			
		Classe énergétique (1)	A	B	B
Consommation d'énergie annuelle (2)	kWh/an	1 316			
	kWh/an	526*			
Capacité de stockage (conception modulaire)	Profils de soutirage : S à XL	34 L	51 L	68 L	102 L
Quantité d'eau chaude disponible en un seul tirage à V38°C (température réglée à 67°C, eau d'entrée à 18°C)	litres	80 L	120 L	160 L	240 L
Puissance électrique des résistances (4)	kWh	0,8 - 1,1	1,6 - 2,2	2,4 - 3,3	3,2 - 4,4
Consommation d'entretien sans planificateur	kWh/24h	0,72	0,96	1,30	1,92
Consommation d'entretien avec planificateur ajusté	kWh/24h	Négligeable			
Durée de remise en température (50°C)	Heures	> 1 h et < 2,5 h			
Pression de service EF	bars	3			
Pression max ECS	bars	7			
Indicateur de fonctionnement	oui	Présence d'un voyant sur le bouton poussoir de commande			
Gestion de l'énergie (4)	oui	Régulateur électronique avec capteurs de données			
Dispositif anti-brûlure (5)	oui	Limiteur de température de sécurité intégré en sortie du Twido - réglable de 35 à 50°C max **			
Système de régulation automatique de chauffe (avec compteur d'énergie et gestion intelligente des consommations) Visualisation en litre / kWh / €		Auto-diagnostic de l'équipement Paramétrage des modes de fonctionnement Gestion heures pleines, heures creuses automatiques Smart Grid Ready (gestion du pulsadis)			
Dimensions en mm	Largeur	860			
	Profondeur	241			
	Hauteur	2296 ou 2321 selon finition			
Poids à vide	Kg	120			
Cuve de stockage		En acier inoxydable - inox AISI 316L			
Chassis en acier galvanisé		Auto-portant à poser au sol - pas de nécessité de mur porteur Intégrations multiples : contre un mur / dans un angle / en niche			
Indice de protection		Appareil de classe 1 / IP 44			
Alimentation		Disjoncteur type C16A, câble 3G2.5 minimum Disjoncteur dédié sans contacteur heures pleines/creuses			

- (1). La classe énergétique d'un chauffe-eau est associée à sa capacité à délivrer un certain volume d'eau chaude sanitaire. Dans le cas de TWIDO, ce volume est modulable pour s'adapter aux besoins de chacun.
- (2). Pour un profil de puisage M et selon la norme européenne applicable prEN50440:2014
- (3). La résistance chauffante est hors de contact avec l'eau. Elle dispose d'une sécurité en cas d'élévation anormale de la température de l'eau (coupe circuit).
- (4). Régulateur électronique avec sondes de T° précises. Il est pré-réglé en usine à 67°C.

- (5). Le limiteur de température réduit la température en sortie afin de prévenir tout risque de brûlure. (inférieur à 50°C)
- Fonctionnement électrique uniquement - cuves équipées de résistances périphériques sérigraphiées connectables sur panneau photovoltaïque en liaison directe (boîtier de connexion sur option).
- Fonctionnement solaire - avec installation et mise en service du «kit boîtier PV» (proposé dans les Accessoires Twido).
* Moyenne des consommations relevées d'un Twido installé en zone climatique H2, couplé à deux panneaux PV de 96 - 330 W - 54 V - position optimale des panneaux PV sans ombres portées
** Arrêté du 30 novembre 2005

MODÈLE T2-34H

CARACTÉRISTIQUES
de 0 à 80 litres mitigés à 38 °C
de 1 à 2 personnes
Capacité de chauffe 70L/h*
*Pour une production à V38°C (T° EF 18°C)

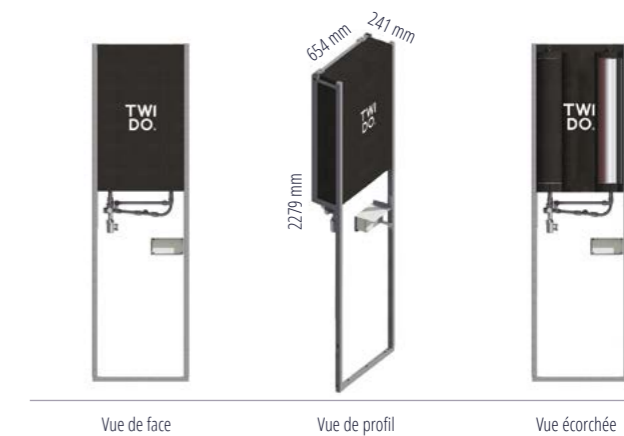

Données techniques	Nombre de cuves actives :	1 2	
		Classe énergétique (1)	A
Consommation d'énergie annuelle (2)	kWh/an	1 316	
	kWh/an	526*	
Capacité de stockage (conception modulaire)	Profils de soutirage : S à M	17 L	34 L
Quantité d'eau chaude disponible en un seul tirage à V38°C (température réglée à 67°C, eau d'entrée à 18°C)	litres	40 L	80 L
Puissance électrique des résistances (2)	kWh	0,8 - 1,1	1,6 - 2,2
Consommation d'entretien sans planificateur	kWh/24h	0,31	0,58
Consommation d'entretien avec planificateur ajusté	kWh/24h	Négligeable	
Durée de remise en température (50°C)	Heures	< 1 h	
Pression de service EF	bars	3	
Pression max ECS	bars	7	
Indicateur de fonctionnement	oui	Présence d'un voyant sur le bouton poussoir de commande	
Gestion de l'énergie (4)	oui	Régulateur électronique avec capteurs de données	
Dispositif anti-brûlure (5)	oui	Limiteur de température de sécurité intégré en sortie du Twido - réglable de 35 à 50°C max **	
Système de régulation automatique de chauffe (avec compteur d'énergie et gestion intelligente des consommations) Visualisation en litre / kWh / €		Auto-diagnostic de l'équipement Paramétrage des modes de fonctionnement Gestion heures pleines, heures creuses automatiques Smart Grid Ready (gestion du pulsadis)	
Dimensions en mm	Largeur	654	
	Profondeur	241	
	Hauteur	2279	
Poids à vide	Kg	49	
Cuve de stockage		En acier inoxydable - inox AISI 316L	
Chassis en acier galvanisé		Auto-portant à poser au sol - pas de nécessité de mur porteur Intégrations multiples : contre un mur / dans un angle / en niche	
Indice de protection		Appareil de classe 1 / IP 44	
Alimentation		Disjoncteur type C16A, câble 3G2.5 minimum Disjoncteur dédié sans contacteur heures pleines/creuses	

- (1). La classe énergétique d'un chauffe-eau est associée à sa capacité à délivrer un certain volume d'eau chaude sanitaire. Dans le cas de TWIDO, ce volume est modulable pour s'adapter aux besoins de chacun.
- (2). Pour un profil de puisage M et selon la norme européenne applicable prEN50440:2014
- (3). La résistance chauffante est hors de contact avec l'eau. Elle dispose d'une sécurité en cas d'élévation anormale de la température de l'eau (coupe circuit).
- (4). Régulateur électronique avec sondes de T° précises. Il est pré-réglé en usine à 67°C.

- (5). Le limiteur de température réduit la température en sortie afin de prévenir tout risque de brûlure. (inférieur à 50°C)
- Fonctionnement électrique uniquement - cuves équipées de résistances périphériques sérigraphiées connectables sur panneau photovoltaïque en liaison directe (boîtier de connexion sur option).
- Fonctionnement solaire - avec installation et mise en service du «kit boîtier PV» (proposé dans les Accessoires Twido).
* Moyenne des consommations relevées d'un Twido installé en zone climatique H2, couplé à deux panneaux PV de 96 - 330 W - 54 V - position optimale des panneaux PV sans ombres portées
** Arrêté du 30 novembre 2005

BALLON HYBRIDE - TWIDO



MODÈLE T3-51H

CARACTÉRISTIQUES

de 0 à 120 litres mitigés à 38 °C
de 1 à 4 personnes
Capacité de chauffe 100L/h*

*Pour une production à V38°C (T° EF 18°C)

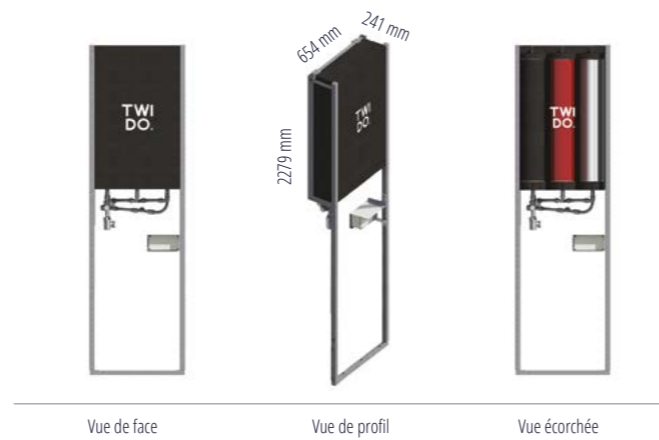

Données techniques	Nombre de cuves actives :	1			1 2		1 2 3		
Classe énergétique (1)		A	A	A					
		A	A	A					
Consommation d'énergie annuelle (2)	kWh/an		1 316						
	kWh/an		526*						
Capacité de stockage (conception modulaire)	Profils de soutirage : S à M	17 L	34 L	51 L					
Quantité d'eau chaude disponible en un seul tirage à V38°C (température réglée à 67°C, eau d'entrée à 18°C)	litres	40 L	80 L	120 L					
Puissance électrique des résistances (3)	kWh	0,8 - 1,1	1,6 - 2,2	2,4 - 3,3					
Consommation d'entretien sans planificateur	kWh/24h	0,31	0,58	0,84					
Consommation d'entretien avec planificateur ajusté	kWh/24h	Négligeable							
Durée de remise en température (50°C)	Heures	< 1 h							
Pression de service EF	bars	3							
Pression max ECS	bars	7							
Indicateur de fonctionnement	oui	Présence d'un voyant sur le bouton poussoir de commande							
Gestion de l'énergie (4)	oui	Régulateur électronique avec capteurs de données							
Dispositif anti-brûlure (5)	oui	Limiteur de température de sécurité intégré en sortie du Twido - réglable de 35 à 50°C max **							
Système de régulation automatique de chauffe (avec compteur d'énergie et gestion intelligente des consommations) Visualisation en litre / kWh / €		Auto-diagnostic de l'équipement Paramétrage des modes de fonctionnement Gestion heures pleines, heures creuses automatiques Smart Grid Ready (gestion du pulsadis)							
Dimensions en mm	Largeur	654							
	Profondeur	241							
	Hauteur	2279							
Poids à vide	Kg	59							
Cuve de stockage		En acier inoxydable - inox AISI 316L							
Chassis en acier galvanisé		Auto-portant à poser au sol - pas de nécessité de mur porteur Intégrations multiples : contre un mur / dans un angle / en niche							
Indice de protection		Appareil de classe 1 / IP 44							
Alimentation		Disjoncteur type C16A, câble 3G2.5 minimum Disjoncteur dédié sans contacteur heures pleines/creuses							

(1). La classe énergétique d'un chauffe-eau est associée à sa capacité à délivrer un certain volume d'eau chaude sanitaire. Dans le cas de TWIDO, ce volume est modulable pour s'adapter aux besoins de chacun.
(2). Pour un profil de puisage M et selon la norme européenne applicable prEN50440:2014
(3). La résistance chauffante est hors de contact avec l'eau. Elle dispose d'une sécurité en cas d'élévation anormale de la température de l'eau (coupe circuit).
(4). Régulateur électronique avec sondes de T° précises. Il est pré-réglé en usine à 67°C.

(5). Le limiteur de température réduit la température en sortie afin de prévenir tout risque de brûlure. (inférieur à 50°C)
 Fonctionnement électrique uniquement - cuves équipées de résistances périphériques sérigraphiées connectables sur panneau photovoltaïque en liaison directe (boîtier de connexion sur option).
 Fonctionnement solaire - avec installation et mise en service du «kit boîtier PV» (proposé dans les Accessoires Twido).
* Moyenne des consommations relevées d'un Twido installé en zone climatique H2, couplé à deux panneaux PV de 96 - 330 W - 54 V - position optimale des panneaux PV sans ombres portées
** Arrêté du 30 novembre 2005

MODÈLE T4-68H

CARACTÉRISTIQUES

de 0 à 160 litres mitigés à 38 °C
de 1 à 4 personnes
Capacité de chauffe 140L/h*

*Pour une production à V38°C (T° EF 18°C)

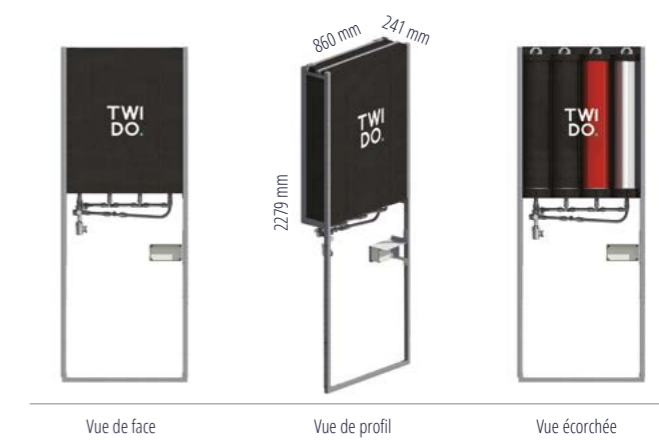

Données techniques	Nombre de cuves actives :	1			1 2		1 2 3			1 2 3 4			
Classe énergétique (1)		A	A	B									
		A	A	A									
Consommation d'énergie annuelle (2)	kWh/an		1 316										
	kWh/an		526**										
Capacité de stockage (conception modulaire)	Profils de soutirage : S à XL	17 L	34 L	51 L	68 L								
Quantité d'eau chaude disponible en un seul tirage à V38°C (température réglée à 67°C, eau d'entrée à 18°C)	litres	40 L	80 L	120 L	160 L								
Puissance électrique des résistances (4)	kWh	0,8 - 1,1	1,6 - 2,2	2,4 - 3,3	3,2 - 4,4								
Consommation d'entretien sans planificateur	kWh/24h	0,31	0,58	0,84	1,11								
Consommation d'entretien avec planificateur ajusté	kWh/24h	Négligeable											
Durée de remise en température (50°C)	Heures	< 1 h											
Pression de service EF	bars	3											
Pression max ECS	bars	7											
Indicateur de fonctionnement	oui	Présence d'un voyant sur le bouton poussoir de commande											
Gestion de l'énergie (4)	oui	Régulateur électronique avec capteurs de données											
Dispositif anti-brûlure (5)	oui	Limiteur de température de sécurité intégré en sortie du Twido - réglable de 35 à 50°C max **											
Système de régulation automatique de chauffe (avec compteur d'énergie et gestion intelligente des consommations) Visualisation en litre / kWh / €		Auto-diagnostic de l'équipement Paramétrage des modes de fonctionnement Gestion heures pleines, heures creuses automatiques Smart Grid Ready (gestion du pulsadis)											
Dimensions en mm	Largeur	860											
	Profondeur	241											
	Hauteur	2279											
Poids à vide	Kg	66											
Cuve de stockage		En acier inoxydable - inox AISI 316L											
Chassis en acier galvanisé		Auto-portant à poser au sol - pas de nécessité de mur porteur Intégrations multiples : contre un mur / dans un angle / en niche											
Indice de protection		Appareil de classe 1 / IP 44											
Alimentation		Disjoncteur type C16A, câble 3G2.5 minimum Disjoncteur dédié sans contacteur heures pleines/creuses											

(1). La classe énergétique d'un chauffe-eau est associée à sa capacité à délivrer un certain volume d'eau chaude sanitaire. Dans le cas de TWIDO, ce volume est modulable pour s'adapter aux besoins de chacun.
(2). Pour un profil de puisage M et selon la norme européenne applicable prEN50440:2014
(3). La résistance chauffante est hors de contact avec l'eau. Elle dispose d'une sécurité en cas d'élévation anormale de la température de l'eau (coupe circuit).
(4). Régulateur électronique avec sondes de T° précises. Il est pré-réglé en usine à 67°C.

(5). Le limiteur de température réduit la température en sortie afin de prévenir tout risque de brûlure. (inférieur à 50°C)
 Fonctionnement électrique uniquement - cuves équipées de résistances périphériques sérigraphiées connectables sur panneau photovoltaïque en liaison directe (boîtier de connexion sur option).
 Fonctionnement solaire - avec installation et mise en service du «kit boîtier PV» (proposé dans les Accessoires Twido).
* Moyenne des consommations relevées d'un Twido installé en zone climatique H2, couplé à deux panneaux PV de 96 - 330 W - 54 V - position optimale des panneaux PV sans ombres portées
** Arrêté du 30 novembre 2005