

## Twido.

### Modèles T2-68WGi et T4-102WGi

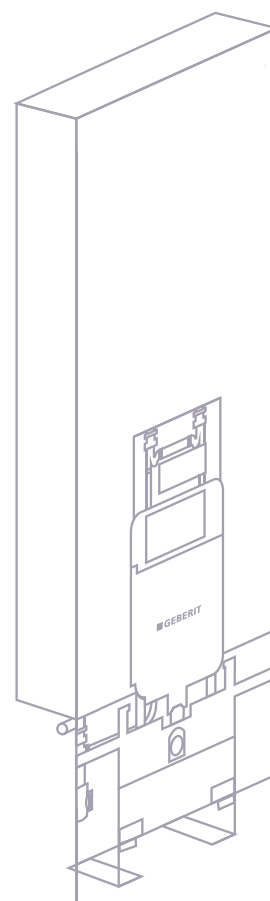
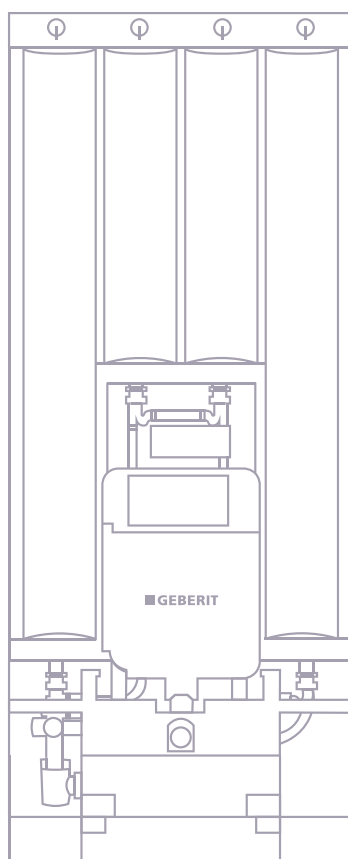
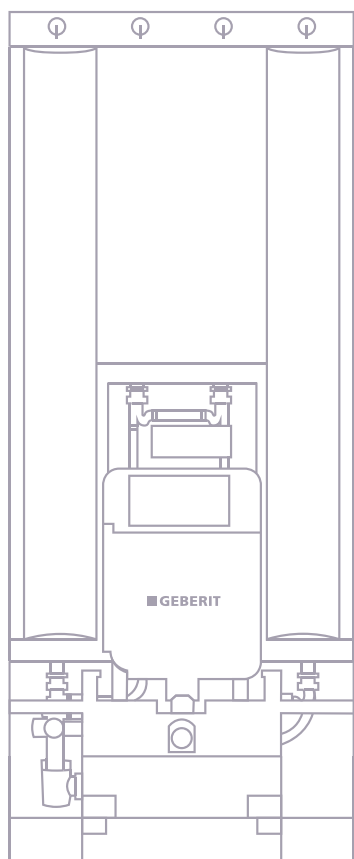

## 1. AVERTISSEMENTS :

- Attention, cette notice contient des informations importantes, lisez-la attentivement avant de commencer l'installation ou toute intervention sur le produit.
- Consulter également les notices des accessoires et options associés au TWIDO et la notice d'utilisation.
- Conserver précieusement cette notice afin de pouvoir vous y référer facilement en cas de besoin tout au long de la vie du produit.
- Le non-respect des préconisations d'installations pourrait annuler la garantie.
- L'installation et toute intervention sur ce matériel doit-être effectué que par un professionnel qualifié.
- Le matériel doit être installé, mis en service et entretenu par du personnel qualifié et habilité suivant les réglementations en vigueur et dans les règles de l'art (respect notamment de la norme NFC15-100).
- Ne mettre sous tension que lorsque le TWIDO est bien rempli et bien purgé.
- Ne jamais faire fonctionner ce produit sans eau.

### DESCRIPTIF DE L'APPAREIL

Twido est un système de production d'eau chaude sanitaire individualisé, qui peut s'intégrer aussi bien dans le résidentiel individuel, collectif et professionnel, en neuf comme en rénovation. Avec lui, prenez le contrôle de vos consommations. Un produit innovant permettant de chauffer seulement vos besoins tout en faisant d'importantes économies.

### PRINCIPE DE FONCTIONNEMENT

Twido est un système multi-cuves qui permet de chauffer uniquement la bonne quantité d'eau et au bon moment. Solution Hybride Photovoltaïque en option. La gestion du Twido se fait à distance avec l'app MyTwido, ou en local (Access point – Wi-Fi local). La communication avec la box Internet se fait nativement en Wi-Fi (Ethernet RJ45 en option).

### DESTINATAIRES

La présente notice est destinée au professionnel qualifié et à l'utilisateur. Les travaux de plomberie et d'électricité doivent être réalisés par des professionnels qualifiés conformément aux normes et DTU en vigueur, aux prescriptions de la présente notice et suivant les règles de l'art.

### RÉGLEMENTATIONS

Lors des travaux, respectez :

- les règles d'installation en vigueur dans votre pays
- la législation concernant la prévention des accidents
- la législation concernant la protection de l'environnement
- la réglementation professionnelle
- les réglementations de sécurité en vigueur

### CONSIGNES DE SÉCURITÉ

Respecter scrupuleusement ces consignes de sécurité afin d'éviter tout risque et tout dommage pour les personnes et les biens. Cet appareil n'est pas destiné à être utilisé par des personnes aux capacités physiques, sensorielles ou mentales diminuées, des enfants ou des personnes sans expérience ou instructions, sauf sous surveillance d'une personne responsable de leur sécurité ou si elles ont reçu des instructions préalables concernant l'appareil. S'assurer que les enfants ne jouent pas avec l'appareil.

## LES SYMBOLES



**Danger d'électrocution** : ce Symbole signale la présence de tensions dangereuses à l'intérieur de l'appareil



**Informations complémentaires** concernant le chauffe-eau intelligent Twido et son utilisation



**Informations importantes** à respecter scrupuleusement



**Élément spécifique** concerné par l'information citée ci-après



**Remarques** à prendre en compte



**Conseils Twido**



## Travaux sur l'installation



**Danger d'électrocution** : ce Symbole signale la présence de tensions dangereuses à l'intérieur de l'appareil



Mettre l'installation hors tension au disjoncteur dédié au Twido sur le tableau électrique et contrôler l'absence de tension avant toutes manipulations.

Remarques : plusieurs circuits de puissance peuvent être présents en plus du circuit de régulation.



**Danger** - Le contact avec des composants sous tension peut occasionner des blessures graves. Certains composants implantés sur les platines peuvent présenter une tension même lorsque la tension d'alimentation secteur a été coupée. Attendre quelques instants afin que ces composants soient déchargés avant de retirer les caches des appareils.



Empêcher la remise sous tension de l'installation.

Pour tous les travaux, porter un équipement de protection individuel adapté.



**Danger** - Les surfaces portées à température élevée peuvent occasionner des brûlures.

- Mettre l'appareil à l'arrêt avant de procéder à des travaux d'entretien et de maintenance et le laisser refroidir.
- Ne pas toucher les surfaces portées à température élevée sur l'appareil, la robinetterie et la tuyauterie.

**Attention** : une décharge électrostatique risque d'endommager les composants électroniques. Avant les travaux toucher un objet mis à la terre afin d'éliminer la charge d'électricité statique.



## Domaine d'utilisation autorisé

L'appareil doit être installé et utilisé uniquement dans des installations conformes à la norme EN 12828, en respectant les notices de montage, de maintenance et d'utilisation correspondantes.

L'appareil est exclusivement dédié à la production d'eau chaude sanitaire.

Une utilisation professionnelle ou industrielle dans un but autre que la production d'eau chaude sanitaire est considérée comme non conforme.

Toute autre utilisation doit être autorisée par le fabricant au cas par cas.

Une utilisation non conforme de l'appareil ou une intervention inappropriée (par exemple l'ouverture de l'appareil par l'utilisateur) est interdite et entraîne l'exclusion de toute responsabilité du fabricant.

La modification de composants du système de chauffe remettant en cause leur autorisation d'utilisation constitue également une utilisation non conforme.



## Installation Simple et Rapide



2 personnes



2h\*

## 2. SPÉCIFICATIONS TECHNIQUES

Modèles Twido		T2-68WGi	T4-102WGi
Capacité de stockage (conception modulaire)	litres	68 (2x34)	102 (2x17 - 2x34)
Quantité d'eau chaude disponible à 38°C (température réglée à 67°C, eau d'entrée à 18°C)	litres	160	240
Débit Max de chauffe (en V38°C - 18/38°C)	litres/heure	70	140
Pression nominal de service	bars	3	3
Pression maximale d'alimentation eau froide	bars	5 bars (au-delà, il est impératif d'installer un réducteur de pression sur l'arrivée d'eau froide en amont de l'installation)	
Pression maximale de service	bars	7	7
Groupe de sécurité taré à 7 bars + siphon sortie diamètre 32 mm		inclus	inclus
Limiteur de température d'eau chaude		Inclus - réglable de 35 à 50°C - (manette bleu ciel sur le groupe de sécurité)	
Raccord diélectrique		inclus	inclus
Diamètre de raccordement EC/EF		¾" Mâle	¾" Mâle
Poids à vide Net	Kg	91	120
Poids total en charge	Kg	159	222
Poids total emballé avec palette	Kg	109	138
Puissance électrique max en 230 Volt	Kw	1,6	3,2
Tension d'alimentation	VAC	230V alternatif +/- 10% - 50HZ	
Alimentation électrique à prévoir		Câble de section 2,5 mm² minimum protégé par un Disjoncteur C16A et un dispositif différentiel, le tout en conformité avec les normes en vigueur - notamment la NF-C 15-100 pour l'habitat	



**Charge lourde** – possibilité de démonter les éléments avant manutention manuelle pour la prise en charge par 1 personne – strictement après avoir validé une formation en ligne.



1 personne



3h

### 3. INSTALLATION

#### A. MISE EN PLACE DU CHAUFFE-EAU



Le Twido doit-être installé dans un environnement maintenu hors gel, au sec, à l'abri des projections d'eau ; Son faible encombrement lui permet, en principe, de répondre aux recommandations qui sont, l'installation au plus près des points de puisage et dans l'espace habitable. Cela permet de limiter les pertes d'énergie dans les canalisations et dans la plupart des cas de ne pas être soumis à l'obligation de la mise en place d'un bouclage sanitaire qui est très énergivore.



En cas de nécessité, le Twido peut être entièrement démonté très facilement pour permettre son remontage et sa pose dans un lieu qui serait difficile d'accès. (voir Paragraphe « Dépose cuve » dans le chapitre « Maintenance » de cette notice) Prévoir un espace suffisant d'accès permanent, en face avant du Twido, sur toute sa hauteur pour toute intervention de maintenance.



Le sol et le mur d'appui du Twido doivent être suffisamment porteur, droit et de niveau pour une installation de niveau et solide du chauffe-eau. Twido doit-être installé avec des façades de protection, disponible en accessoire, permettant un démontage facile et un accès permanent au groupe de sécurité



Il est impératif d'installer un bac de rétention sous le chauffe-eau si celui-ci est situé dans un faux-plafond, des combles ou au-dessus de locaux habités



Le chauffe-eau ne doit pas être installé à proximité d'une source de chaleur -de type poêle ou cheminée



Utiliser des moyens de manutention adéquate en tenant compte du poids du Twido à vide et du risque de basculement quand celui-ci est à la vertical.

#### B. DIMENSIONS

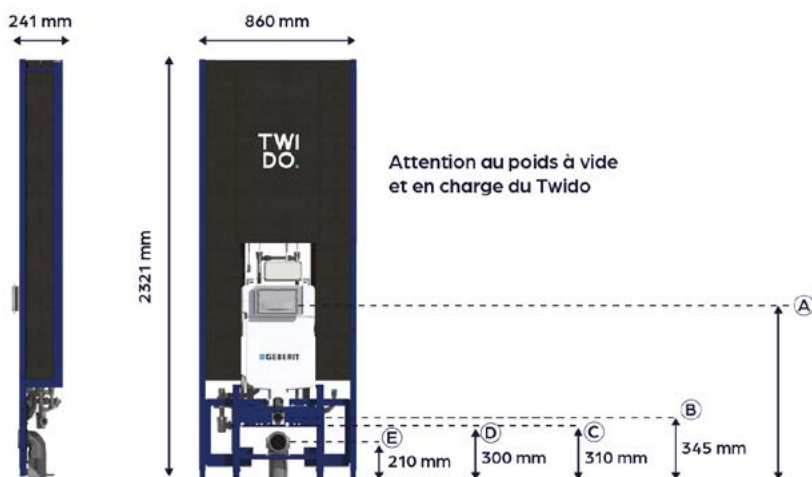

Les dimensions indiquées dans ce document sont celles de l'équipement hors finition (les finitions sont proposées séparément).

- A. Entraxe plaque de commande de chasse Sigma
- B. Raccordement pour WC Ø 45
- C. Tiges filetées M12 pour cuvette
- D. Évacuation PVC Ø 32
- E. Évacuation eau usée Ø 100

#### i Réglages des pieds en hauteur

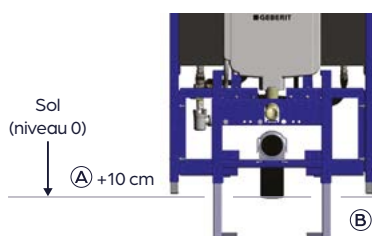

**A.** Pieds extérieurs se posant sur sol fini (attention : la hauteur finale du Twido dépendra de cette modification).

NB : pour adapter une finition Twido MODERN ou ESSENTIEL =4cm max (jupe fournie à cet effet)

**B.** Pieds intérieurs pour aller chercher un point d'appui solide.



Procéder aux réglages des pieds :

- 1 Réglez les pieds le Twido à plat
- 2 Puis ajuster les pieds pour une mise à niveau parfaite une fois le Twido redressé (debout).

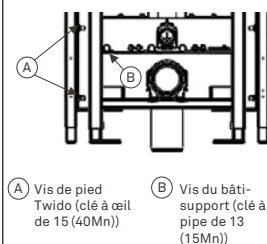

## C. FIXATIONS



Le Twido doit impérativement être solidement fixé au sol et au mur par l'intermédiaire des points de fixation prévu à cet effet – voir schémas ci-dessous

Les moyens de fixations du Twido sont de la responsabilité de l'installateur et doivent être adaptés à la nature du support (Sol /Mur) et au poids du Twido ; Il peut être nécessaire d'effectuer des scellements au préalable.

Avant de percer les trous de fixation, vérifier l'absence de canalisation fluïdique ou électrique dans la zone de perçage.



### Fixation au sol

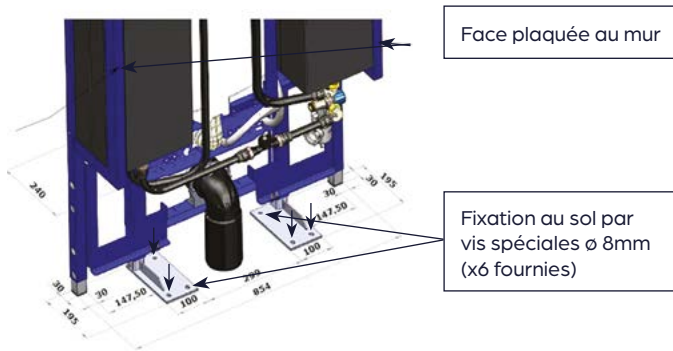

### Fixation au mur

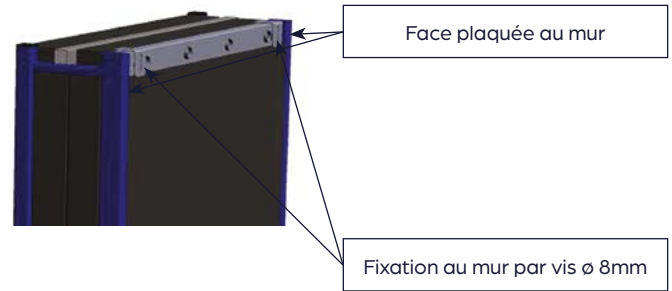

## D. RACCORDEMENTS HYDRAULIQUES



Le Chauffe-eau doit être raccordé suivant la réglementation en vigueur, les DTU et les règles de l'art.

Le Siphon du groupe de sécurité du chauffe-eau sera raccordé à une conduite d'évacuation diamètre 32 qui devra être en pente continue vers le bas et raccordé au tout à l'égout et dans un environnement hors gel.



Cette conduite ne doit jamais être obstruée.

Une alimentation en eau froide doit être raccordée sur l'arrivée d'eau froide du groupe de sécurité – (Identifié avec un bouchon plastique bleu – repère C sur le schéma ci-après)



La distribution d'eau chaude de l'habitation est à raccorder sur le départ eau-chaude du limiteur de température – (repère D sur le schéma ci-après – protégé par un capuchon plastique Rouge)



Les tuyauteries d'alimentation et de distribution doivent résister à des pressions de 10 bars et une température de 100°C

L'étanchéité des tuyaux d'eau sur le chauffe-eau doit se faire à l'aide de filasse ou similaire ou de raccord 3/4" à portée plate, avec des joints, le tout en conformité avec l'usage d'eau chaude sanitaire.



Avant tout raccordement des tuyauteries, procéder à leur nettoyage / rincage pour éviter toute intrusion de déchets dans le Twido.

**i Raccordements**

 Pour le raccordement du WC suspendu, reportez-vous à la notice GEBERIT jointe dans le carton.

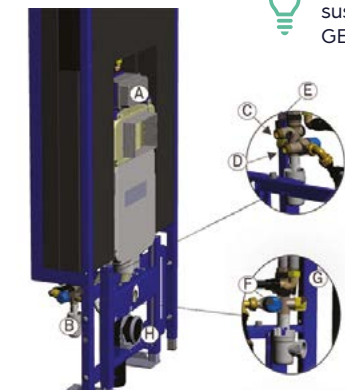

Les raccordements fluidiques peuvent arriver par le sol, par le mur ou par les côtés.

- A. Boîtier électrique, livré avec un câble de longueur 1M
- B. Évacuation PVC Ø 32
- C. Arrivée en eau froide (capuchon bleu) - 3/4" Mâle
- D. Départ en eau chaude (capuchon rouge) - 3/4" Mâle
- E. Robinet d'arrêt (vanne 1/4 noire), sur arrivée d'eau froide
- F. Limiteur de température (molette bleu)
- G. Robinet de vidange (molette jaune)
- H. Évacuation eau usée Ø 32

**E. RACCORDEMENTS ÉLECTRIQUES**



Le raccordement électrique doit être conforme aux normes d'installation NFC15-100.

Le Twido est fourni avec un câble d'alimentation électrique de section 3G2.5 d'une longueur d'environ 1.3m.

L'alimentation électrique doit fournir une tension de 230Volts alternatif 50HZ.

En option, une seconde alimentation indépendante en courant continu en provenance de panneau solaire est prévue - se référer à la notice dédiée.



Avant mise sous tension, la machine doit être mise en eau



Le câble d'alimentation du Twido doit être raccordé à une ligne électrique dédiée de section 3x2.5 mm<sup>2</sup> minimum et protégée par un disjoncteur Monophasé de calibre 16A avec repérage normalisé.



Attention il ne faut pas de contacteur HC/HP sur cette ligne, le Twido gère automatiquement depuis le réseau d'alimentation, l'information sur les passages horaires heures Creuses / heures Pleines.



Cette arrivée électrique dédiée au Twido doit être positionnée sur le mur à 240 mm du sol, 210 mm à droite de l'axe central du Twido et dans un boîtier encastré étanche avec bornes de raccordement. (Phase, Neutre, Terre)



À la mise sous tension, le chauffe-eau est en fonctionnement permanent à 67°C sur l'ensemble de ses cuves.

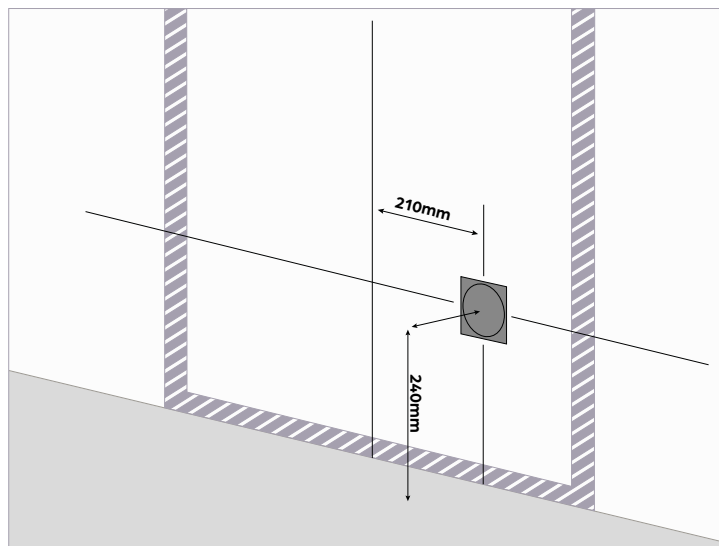

**Attention :** en cas de dommage sur le câble d'alimentation, celui-ci doit être remplacé exclusivement par un câble d'alimentation d'origine disponible en pièce détachée Twido.

## 4. MISE EN SERVICE

**A** **Remplir le Twido d'eau** (ouvrir la vanne d'alimentation – manette noire sur le groupe de sécurité – repère E sur le schéma du paragraphe précédent)  
**Attention** : vérifier que la pression d'eau froide d'alimentation est inférieure à 5 bars.

**B** **Purger l'air du circuit** (ouvrir les robinets d'eau chaude) :  
 Après un écoulement régulier d'eau aux robinets d'eau chaude, fermez-les. Le chauffe-eau est rempli ; laissez le robinet noir du groupe de sécurité ouvert de manière permanente pour la bonne marche du chauffe-eau.  
 Vérifier la bonne étanchéité de l'ensemble des raccordements et remédier aux éventuelles fuites avant de passer à l'étape suivante.  
 Vérifier le bon fonctionnement de la soupape du groupe de sécurité en tournant le bouton jaune – s'assurer d'un bon écoulement de l'eau dans le siphon et de son étanchéité.

**C** **Brancher électriquement le Twido.**

**D** **Paramétrage de connexion** : À la mise en chauffe, il est normal de voir un écoulement d'eau sur l'orifice de vidange du groupe de sécurité, ceci est lié à la dilatation de l'eau à la chauffe et de sa montée en pression. La soupape s'ouvre pour libérer un peu d'eau et maintenir une pression inférieure à 7 bars.  
 Lors des premières mises en chauffe une légère odeur peut se dégager du chauffe-eau, ce qui est normal, ceci s'estompera après quelque temps de fonctionnement.  
 Il incombe à l'installateur d'expliquer et de former l'utilisateur au fonctionnement du chauffe-eau.



Respecter scrupuleusement l'ordre des étapes A, B, C



La chauffe démarre automatiquement en mode « **Marche permanente** »

### **i** Vérification d'usage



Assurez-vous de ne pas avoir de fuite sur vos raccordements (arrivée d'eau froide, départ d'eau chaude, et évacuation).

Une fois les tubes à température (Twido chauffe très vite), vérifiez la température de sortie aux robinets.



**Attention** : Twido est équipé d'un limiteur de température en sortie (molette bleue sur le groupe de sécurité).  
 Ouvert à fond (dans le sens anti-horaire), la température de sortie sera limitée à 50°C (norme NF 079 08). Si le limiteur de température est trop fermé (sens horaire), il y a le risque que l'eau ne soit plus suffisamment chaude en sortie des robinets.



**Remarque** : La température d'eau mitigée en sortie de Twido dépend de la température d'eau chaude dans les cuves, de la température d'entrée d'eau froide, et du réglage du limiteur de température. Généralement la température de sortie est de 46–48°C.



## 5. PARAMÉTRAGE DE CONNEXION

- ! Présence requise d'une connexion internet (bande 2.4 GHz, aux normes b/g/n).
- ! Le réseau Wi-Fi SSID ne doit pas être paramétré comme étant « masqué » ou « invisible »

**i Les modes de communications du Twido**



- ! Respectez scrupuleusement l'ordre des étapes A et B
- ! Pour tous les Twido dont le numéro de série est inférieur à 1000, passez directement à l'étape B !

- 1 Normal : Gérez à distance votre Twido**  
Via l'App MyTwido bénéficiez de toutes les fonctionnalités pour analyser et maîtriser votre production d'ECS
- 2 Local : Pilotez votre Twido en local**  
Via le mode AP, accédez aux paramétrages et premières fonctionnalités Twido
- 3 Basique : Pilotez votre Twido**  
Via le Bouton Poussoir, changez uniquement de programme de chauffe

### A. ACTIVEZ LE COMPTE MYTWIDO

- ! Votre client doit disposer de l'App MyTwido. Plus d'information sur le site internet : <https://teccontrol.fr/application-mytwido/>
- L'application peut aussi être utilisée au travers d'un navigateur web (Chrome, Internet Explorer, Safari...) en passant par l'adresse : <https://app.mytwido.com>



#### 1. Création du compte utilisateur Twido (avec votre client)



Cliquez sur «Pas de compte ? S'inscrire»



Renseignez votre adresse email et choisissez un mot de passe puis validez



Confirmez votre inscription MyTwido en cliquant sur le lien d'activation envoyé à votre adresse email. Connectez-vous à l'aide des identifiants

**Si vous ne recevez pas d'email de confirmation, vérifiez dans vos courriers indésirables.**

## 2. Associez le chauffe-eau Twido au compte utilisateur (client)

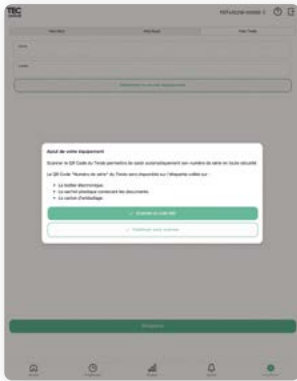

Cliquez sur «ajouter mon équipement» et scannez le QR Code pour rattacher votre Twido (ou saisissez directement le Twido ID)

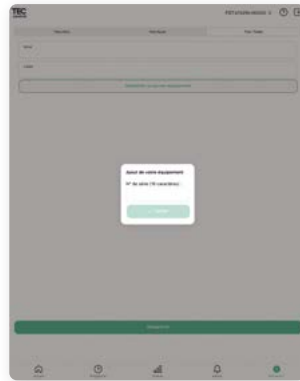

Ajoutez le N° de série de votre Twido et validez.

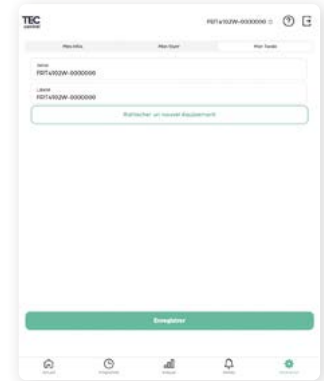

Le Twido ID est maintenant associé au compte

**Le Twido est maintenant créé sur notre serveur et rattaché à un compte MyTwido, il ne reste plus qu'à le connecter à une box internet pour pouvoir le piloter à distance via l'App MyTwido.**

## B. CONNECTEZ TWIDO À UNE BOX INTERNET

### 1. Connectez-vous au réseau Wi-Fi local du twido

À partir d'un smartphone, d'une tablette ou d'un ordinateur cherchez le réseau Wi-Fi émis par le Twido (XXTXXXXX-XXXXXXX).

Ce réseau est visible dans les paramètres Wi-Fi de vos supports, il vous suffit simplement de vous y connecter.

Activez le signal Wi-Fi du Twido :

- À la mise sous tension, le Twido est automatiquement en mode AP et émet son signal Wi-Fi
- Sinon utilisez le bouton poussoir pour activer le mode AP (voir détails p.12)

### 2. Accédez à la page d'accueil du mode Ap - AccessPoint



Vérification du Signal Wi-Fi : Le signal capté doit être noté «ok» en vert dans le tableau ci-contre pour assurer une connexion stable. S'il est Faible ou Mauvais, pensez à installer un répéteur Wi-Fi ou l'option filaire « PCB ETHERNET ».

Une fois connecté au réseau Wi-Fi local du Twido, ouvrez un navigateur web (Chrome, Internet Explorer, Safari etc..) et allez à l'adresse suivante : <http://1.2.3.4>

Vous êtes maintenant connecté à la page d'accueil paramètres de votre Twido.

Remarque : Si le réseau Wi-Fi de la box Internet n'apparaît pas dans les réseaux Wi-Fi disponibles (tableau ci-contre), redémarrez électriquement le TWIDO (Off/On au disjoncteur).

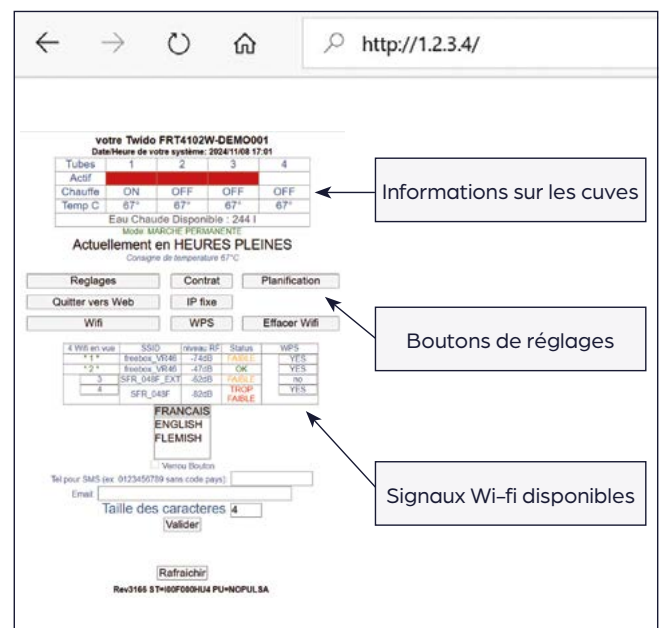

Assurez-vous que le réseau Wi-Fi soit bien sur la bande des 2,4 GHz, et que la box ne soit pas trop éloignée du TWIDO, sinon il faut prévoir l'ajout d'un répéteur Wi-Fi pour amplifier le niveau de signal.

NB : le réseau Wi-Fi du Twido n'est pas une connexion Internet et ne vous permet pas de naviguer sur le web.



### 3.1. Connexion WPS – Association Automatique

WPS signifie *Wi-Fi Protected Setup*, une norme de sécurité réseau qui simplifie le processus de connexion de périphériques à un réseau sans fil. Utiliser la fonction WPS permet d'appairer automatiquement votre Twido avec votre réseau Wi-Fi.

-  Réalisable uniquement si votre Box est équipée de cette option (WPS=YES) sinon passez à l'étape 3.2
-  Présence requise d'une connexion internet (bande 2.4 GHz, aux normes b/g/n).
-  Le réseau Wi-Fi SSID ne doit pas être paramétré comme étant « masqué » ou « invisible »
  - Appuyer sur le bouton WPS de votre Box Internet
  - Cliquez sur le bouton WPS sur la page d'accueil du mode AP en étant à proximité du Twido.
  - Connectez-vous à l'App MyTwido pour vérifier la connexion à l'aide de vos identifiants

 Si le Twido n'est pas connecté au serveur dans les 3min, recommencez l'opération ou procédez au paramétrage manuel ci-après.

3 Wifi en vue	SSID	niveau RF	Status	WPS
1	SFR_BB50_EXT	-61dB	FAIBLE	no
2	freebox_VR46	-46dB	OK	YES
3	freebox_VR46	-75dB	FAIBLE	YES



### 3.2. Connexion Manuelle – Paramétrage Wi-Fi

La connexion manuelle est utile si votre box Internet ne dispose pas de la fonction WPS (voir ci-dessus), ou si l'appairage automatique n'a pas pu s'établir.

- 1** Cliquez sur le bouton Wi-Fi de la page d'accueil du mode AP. Le code demandé par défaut est : 045304
- 2** Renseignez les éléments de haut en bas :
  - LOCAL WIFI KEY : entrez le code d'usine par défaut : 045304.
  - SSID : sélectionnez le nom de votre Box Internet (ou vous pouvez sélectionner un SSID et le changer manuellement).
  - WIFI KEY : indiquez la clé Wi-Fi (MDP) en respectant bien les majuscules et minuscules (pas de caractères spéciaux).
  - WIFI AUTH : laissez par défaut
  - TEL for SMS : indiquez votre numéro de téléphone qui servira à être informé de la bonne connexion de votre Twido au serveur, vous recevrez un sms de confirmation.
  - EMAIL : indiquez votre adresse email
  - Cochez la case « enregistrement des données »
- 3** Cliquez sur « valider », vous serez redirigé sur la page d'accueil du mode AP



The screenshot shows a configuration screen titled 'Paramétrez votre Twido'. It includes fields for 'Cle Wifi locale (6 car,000000=ouvert): 045304', 'SSID', 'Wifi KEY: NUL', 'Wifi Auth: 4 - WPA2-PSK', and 'SERVER URL: api.mytwido.com'. There is also a checkbox for 'Enregistrement des données' which is checked. A 'Valider' button is at the bottom.

### 4. Finaliser le processus

- 4** Cliquez sur le bouton « Quitter vers Web » pour finaliser la connexion
 

Patiencez quelques minutes pour que la connexion s'établisse, vous recevrez un sms de confirmation si la connexion a réussi.  
Sinon, recommencez la procédure en vérifiant bien votre SSID et votre clé Wi-Fi.



 Si l'étape A n'a pas été réalisé, vous ne recevrez pas de sms de confirmation.

## 6. L'UTILISATION DU BOUTON POUSSOIR

Le bouton poussoir permet de changer de mode de fonctionnement par un simple clic.

Il s'agit d'une interface locale permettant le changement de mode de chauffe ou le passage en mode AccessPoint (AP) sans la nécessité de smartphone ou tablette.

Le bouton poussoir est une pièce détachée, disponible dans le carton. Il faut le connecter sur le câble USB du boîtier électronique du Twido, qui est accessible par la trappe de visite.

Pour changer de mode, attendre que la LED soit allumée fixe (et non pas en mode clignotement) puis appuyer sur le bouton (clic) :

- Passer du mode Heures Creuses / mode Permanent : 1 clic
- Activer le mode AP (Access Point – WiFi local) : 3 clics successifs
- Activer le mode "Hors Gel" : 1 clic long

### Bon à savoir



S'il n'y a aucun clignotement (allumage fixe permanent), débrancher puis rebrancher le bouton poussoir, et patienter quelques secondes. Le circuit USB du Twido se met en veille après quelques minutes d'inactivité du bouton poussoir. La led reste allumée fixe dans ce cas.

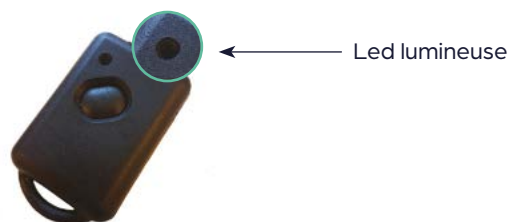

Bleu = LED allumée

Gris = LED éteinte

De 1 à 4 clignotements / extinctions toutes les 8 secondes

- **Clic** = appui d'une 1/2 seconde (le temps de dire "CLIC")
- **Clic long** = appui de 10 secondes
- **Triple clic** = 1/2 seconde appuyée, 1/2 seconde relâchée, 1/2 seconde appuyée, 1/2 seconde relâchée et 1/2 seconde appuyée (le temps de dire : clic / clac / clic / clac / clic / clac)

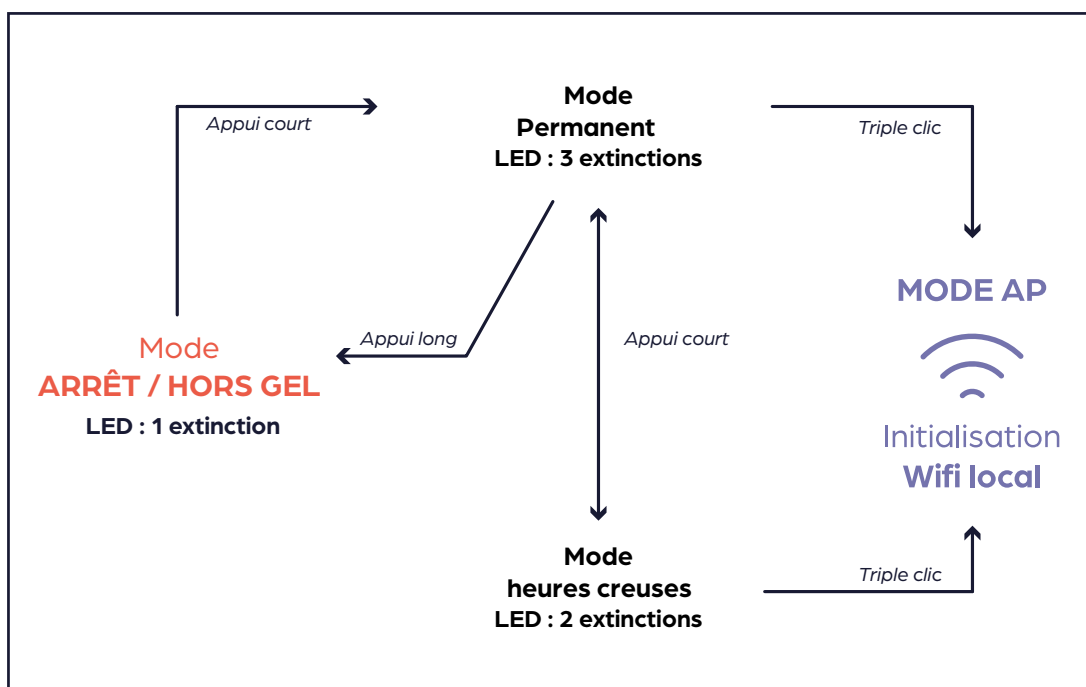

## 7. MAINTENANCE

### 1. Avertissements



**Danger d'électrocution** : ce Symbole signale la présence de tensions dangereuses à l'intérieur de l'appareil



Mettre l'installation hors tension au disjoncteur dédié au Twido sur le tableau électrique et contrôler l'absence de tension avant toutes manipulations.

**Remarques** : plusieurs circuits de puissance peuvent être présents en plus du circuit de régulation.



**Danger** - Le contact avec des composants sous tension peut occasionner des blessures graves. Certains composants implantés sur les platines peuvent présenter une tension même lorsque la tension d'alimentation secteur a été coupée. Attendre quelques instants afin que ces composants soient déchargés avant de retirer les caches des appareils.



Empêcher la remise sous tension de l'installation.

Pour tous les travaux, porter un équipement de protection individuel adapté.



**Danger** - Les surfaces portées à température élevée peuvent occasionner des brûlures.

- Mettre l'appareil à l'arrêt avant de procéder à des travaux d'entretien et de maintenance et le laisser refroidir.
- Ne pas toucher les surfaces portées à température élevée sur l'appareil, la robinetterie et la tuyauterie.

**Attention** : une décharge électrostatique risque d'endommager les composants électroniques. Avant les travaux toucher un objet mis à la terre afin d'éliminer la charge d'électricité statique.

### 2. Entretien



Le Twido nécessite peu d'entretien, cependant suivant les recommandations constructeur :

- Manœuvrez la soupape de sécurité (bouton jaune sur le groupe de sécurité situé en partie basse-côté gauche de votre Twido) et le robinet d'isolement (manette noir) de ce même groupe de sécurité une fois par mois.

- Vérifier en même temps l'absence de fuite sur les raccords en partie basse et sur l'ensemble des canalisations
- Si l'appareil de doit pas être utilisé sur une longue période, le débrancher du secteur et le vidanger s'il y a un risque de gel.
- Après une longue période d'inutilisation, il faut vidanger entièrement le chauffe-eau et le rincer pour s'affranchir de tous risque de contamination bactérienne.

### 3. Dépose de cuve - réservé aux professionnels qualifiés



**À réaliser strictement après avoir effectué la vidange du Twido**

Une fois le Twido vidangé (voir paragraphe ci-après), débrancher les deux connecteurs électriques de la cuve à déposer (sonde + alimentation), puis dévisser complètement les raccords en laiton.

Attention, un peu d'eau va s'écouler, car il en reste toujours un peu dans les tubes et le circuit fluide.

Protéger et éponger afin d'épargner les circuits électriques

Enlever délicatement les isolants de façade du Twido ainsi que la traverse isolante haute.

Enfin, enlever les demi-disques d'isolants sur le dessus des cuves à déposer.

Tout en maintenant, d'une main, un tube de connexion sous la cuve à déposer, incliner la cuve d'environ 30-40°, puis soulevez-la pour dégager son crochet de l'encoche du support supérieur.

Procéder aux manipulations inverses pour la repose.

Cette opération peut être nécessaire en cas de maintenance lié à problème sur une cuve mais surtout lors de l'installation en cas de difficulté d'accès / de manutention pour la pose du twido nécessitant son démontage / remontage pour sa mise en place.



## 4. Vidange du Twido – réservé aux professionnels qualifiés



**Mettre l'installation hors tension, au disjoncteur dédié du Twido et contrôler l'absence de tension avant toutes manipulations.**

Fermer la vanne d'arrêt eau froide.

Ouvrir un ou plusieurs robinets d'eau chaude sur l'installation.

Tourner la molette jaune du groupe de sécurité afin de commencer la vidange, puis faire **immédiatement** un appel d'air en dévissant le raccord EXCENTRÉ du dernier tube (celui à l'opposé du groupe de sécurité).

Attention, en dévissant le raccord il y aura un peu d'eau qui risque de couler. Celui-ci doit être suffisamment dévissé afin de provoquer un appel d'air suffisant (sans le dévisser complètement).

Si l'appel d'air n'est pas suffisant, ou réalisé trop tard après l'ouverture de la molette jaune, une poche d'air se formera en haut du tube du groupe de sécurité et il ne sera plus possible de vidanger les cuves par cette méthode.

Si cela venait à arriver, il faut fermer la molette jaune, resserrer le raccord, et ouvrir la vanne d'arrêt eau froide afin de remplir à nouveau le Twido, tout en laissant les robinets d'eau chaude ouverts afin de purger l'air du Twido.

Lorsqu'il n'y aura plus d'air en sortie des robinets, recommencer correctement la procédure de vidange.

Lorsqu'il n'y a plus d'eau qui s'écoule par le groupe de sécurité, refaire la même opération sur le tube précédent (appel d'air sur le tube excentré).

Et ainsi de suite jusqu'au dernier tube sur lequel se trouve le groupe de sécurité.

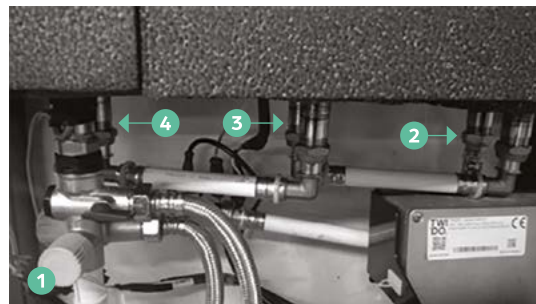

### ATTENTION :

Il reste toujours un peu d'eau dans les tubes :

- Fond de tube.
- Contenu du petit tube interne excentré remontant jusqu'en haut.



Afin d'éviter tout risque de brûlure, il est conseillé de laisser couler l'eau aux robinets d'eau chaude jusqu'à ce que l'eau qui en sorte soit froide ou tiède.

## 5. L'autodiagnostic et la supervision



Il est important de faire en sorte que Twido soit connecté pour deux raisons :

- La première : grâce à cela le fonctionnement de votre Twido sera optimal et la vision de son usage et de son comportement adaptée.
- La seconde : un Twido connecté peut être supervisé !

Twido est équipé d'un certain nombre d'auto-diagnostic qui permettent de remonter vers notre serveur des informations utiles concernant le fonctionnement de celui-ci (Résistances, sondes, débit, usage...)



Des alertes peuvent remonter du Twido avec des caractères plus ou moins critique. Le client sera directement alerté de tout dysfonctionnement permettant :

- D'anticiper des opérations de maintenance qui s'avèreraient nécessaires.
- De faciliter un diagnostic de panne avant de faire une intervention, ce qui renforcera la pertinence de celle-ci.

Suivant vos conditions d'achats, un Twido connecté peut éventuellement bénéficier d'avantages commerciaux – se renseigner auprès de votre vendeur.



**Seuls les Twido connectés pourront bénéficier de ce service !**

6. Schéma électrique

Uniquement pour le T4-102WGi

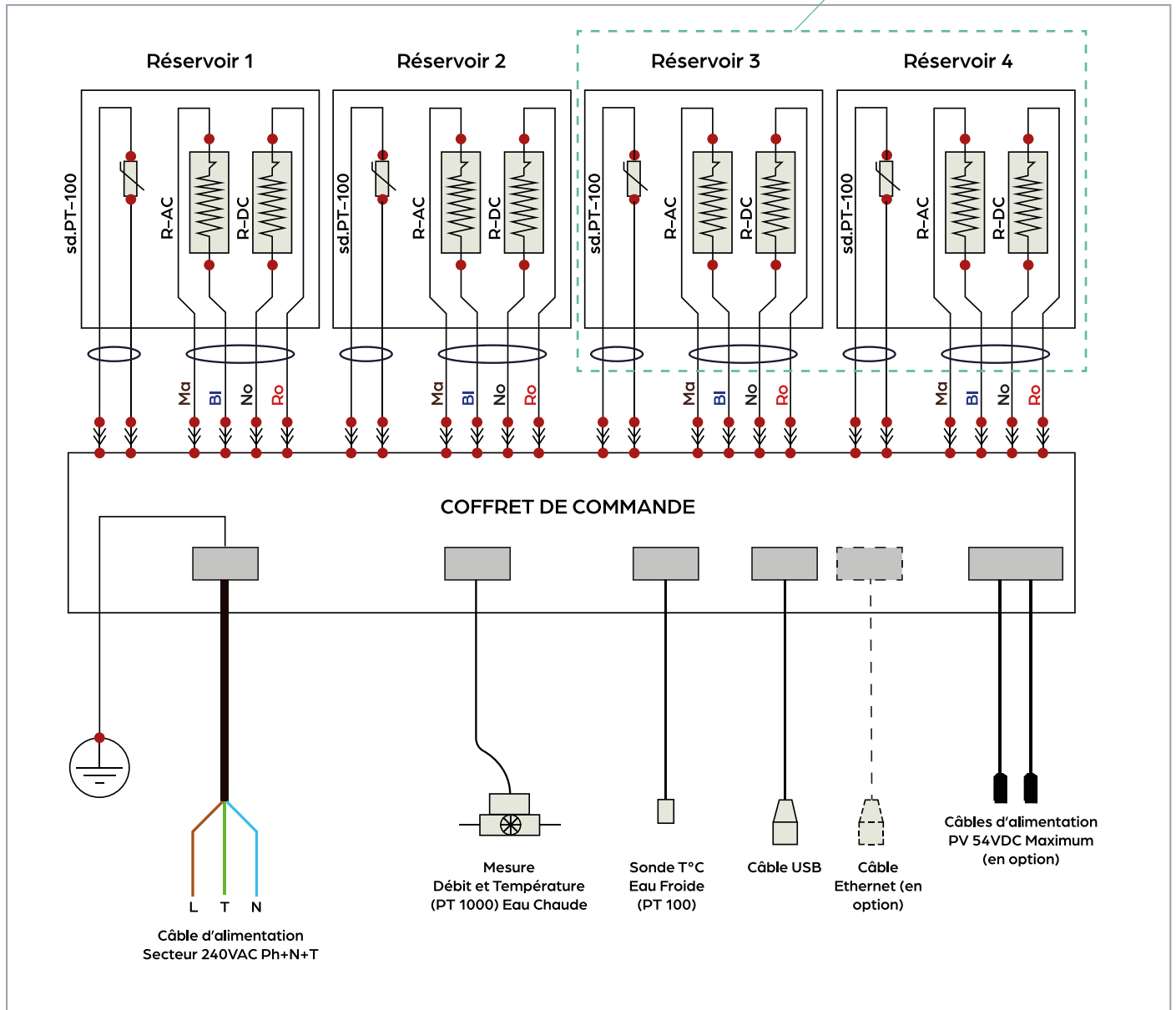

Légende :

- |            |                    |  |
|------------|--------------------|--|
| L : phase  | <b>Ma</b> : marron | <b>Sd. Pt (100)</b> = Sonde de température de cuve         |
| T : Terre  | <b>Bl</b> : bleu   | <b>R- AC</b> : Résistance 230 V courant alternatif 800Watt |
| N : neutre | <b>Nr</b> : noir   | <b>R-DC</b> : Résistance 54 V courant continu - 330 Watt   |
|            | <b>Ro</b> : rouge  |  |

**i** Les valeurs de sondes de type PT100

°C	0	1	2	3	4	5	6	7	8	9
0	100.00	100.39	100.78	101.17	101.56	101.95	102.34	102.73	103.12	103.51
10	103.90	104.29	104.68	105.07	105.46	105.85	106.24	106.63	107.02	107.40
20	107.79	108.18	108.57	108.96	109.35	109.73	110.12	110.51	110.90	111.28
30	111.67	112.06	112.45	112.83	113.22	113.61	113.99	114.38	114.77	115.15
40	115.54	115.93	116.31	116.70	117.08	117.47	117.85	118.24	118.62	119.01
50	119.40	119.78	120.16	120.55	120.93	121.32	121.70	122.09	122.47	122.86
60	123.24	123.62	124.01	124.39	124.77	125.16	125.54	125.92	126.31	126.69
70	127.07	127.45	127.84	128.22	128.60	128.98	129.37	129.75	130.13	130.51

**Valable pour tous les Twido ?**

## 8. CONFORMITÉ

La déclaration de conformité CE de cet équipement est disponible, sur demande, à l'adresse suivante:

Teccontrol SE  
 20 rue de la Retardais – 35000 Rennes  
 France







Notre FAQ's  
Technique

Retrouvez toutes nos solutions et  
nos documentations sur  
[www.teccontrol.fr](http://www.teccontrol.fr)

