



Marque du groupe
TECCONTROL

Catalogue Twido.

SÉLECTIONNEZ LE MEILLEUR DE L'ECS

GEBERIT



Sommaire

TWIDO EN 3 POINTS	P04-05
Des chauffe-eaux & des accessoires, des finitions, des services	
LA CONCEPTION	P06
Une intelligence de conception	
LA GESTION D'USAGE	P07
Une intelligence connectée pour le consommateur	
SOLUTIONS D'INTÉGRATION	P08
Optimisez votre espace	
TWIDO SOLAIRE	P09-10
Gestion de l'énergie, dimensionnement à la carte	
MAÎTRISEZ VOS COÛTS D'USAGE	P11
Un investissement intelligent	
NOS OFFRES PACKAGÉES	P12-13
Complétez votre offre Twido	
LA CONSOLE GESTIONNAIRE	P14-15
Une gestion facilitée pour votre parc Twido	
LES CHAUFFE-EAUX ET ACCESSOIRES	P16-19
Notre gamme, guide de sélection	
FINITIONS	P20-23
Collection Modern, Essentiel, Elements, gamme Laminam	
FICHES TECHNIQUES	P24-39
12 modèles, Gaines Techniques, Twido Solaire	
6 QUESTIONS	P40-41
6 bonnes questions à se poser	

INTELLIGENT

DISRUPTIF

IMPACTANT



Twido est né d'une volonté forte, concevoir un produit répondant aux besoins et aux attentes des consommateurs.

Nous vous proposons, à travers ce catalogue, de découvrir toute la réflexion que nous avons menée autour de l'usage de l'eau chaude sanitaire dans l'habitat et de comprendre l'innovation Twido développée depuis plusieurs années pour en faire un produit **économique, intelligent, connecté, durable et esthétique**.

C'est également l'occasion, pour nous, de partager toute l'expérience accumulée et de vous permettre de mieux comprendre et de mieux gérer vos usages, ainsi que d'améliorer votre espace de vie tout en vous permettant d'acquérir un produit durable.

Twido est optimal et rationnel !

Son intelligence connectée améliore votre usage, votre confort, et la relation que vous portez à l'eau chaude et à l'énergie que vous consommez.

Son intégration et ses différentes solutions de finitions vous permettent de gagner près d'1m² dans de nombreuses configurations.

Ce n'est pas un chauffe-eau, c'est un Twido...

1 Des chauffe-eaux & des accessoires

12 MODÈLES DISPONIBLES



GAMME STANDARD

ECS*

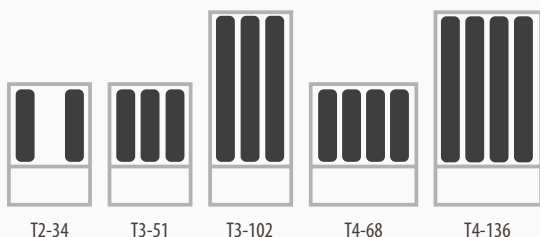

GAMME TWIN

ECS* + Bâti support

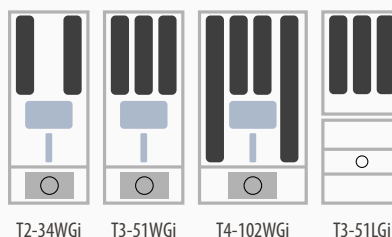

GAMME H

ECS* + Espace technique

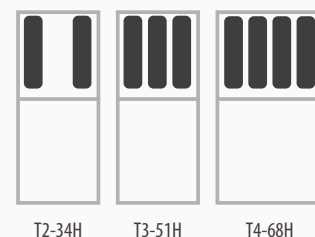

*Eau chaude sanitaire

LES ACCESSOIRES

PCB-ETHERNET

- Compatible sur tous les modèles
- Permet de relier le Twido en filaire à une box internet (RJ45)

NB : Twido intègre nativement une connexion en Wi-Fi

BOITIER-PV

- Compatible sur tous les modèles
- Permet d'activer le fonctionnement Twido Solaire

2 Des finitions design



3 gammes disponibles



Facile à installer



Des intégrations différentes pour s'adapter à chaque projet



Facilement démontable

Twido, habillé de notre gamme de finition, apporte une touche décorative supplémentaire à votre intérieur. Une conception réfléchie qui permet toujours d'accéder aux composants en cas de besoin, le tout avec une parfaite intégration.



MODERN
Collection LAMINAM



ESSENTIEL



ELEMENTS

3 Des services

L'APPLICATION MYTWIDO

Devenez acteur de vos consommations énergétiques grâce à l'app MyTwido, conçue pour faciliter votre quotidien.

Les avantages :

- Comprenez simplement vos usages
- Analysez vos consommations réelles
- Ajustez votre programmation pour limiter les gâchis
- Faites de réelles économies sur vos factures d'eau et d'électricité
- Activez des alertes pour ne jamais manquer de confort

Jusqu'à **70%** d'économies
en eau et énergie sur vos prochaines factures !
(équivalent à 30€/mois)⁽¹⁾



Je pilote

Je maîtrise

J'analyse

J'économise

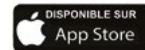

Plus d'informations sur nos services : www.twido.fr/application-mytwido

(1) À minima selon la bonne maîtrise de vos usages

Les produits complémentaires TECCONTROL

L'offre **SIGNATURE**
Twido Smart Home



A Chauffe-eau Twido

B Sèche-Serviette

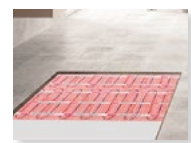
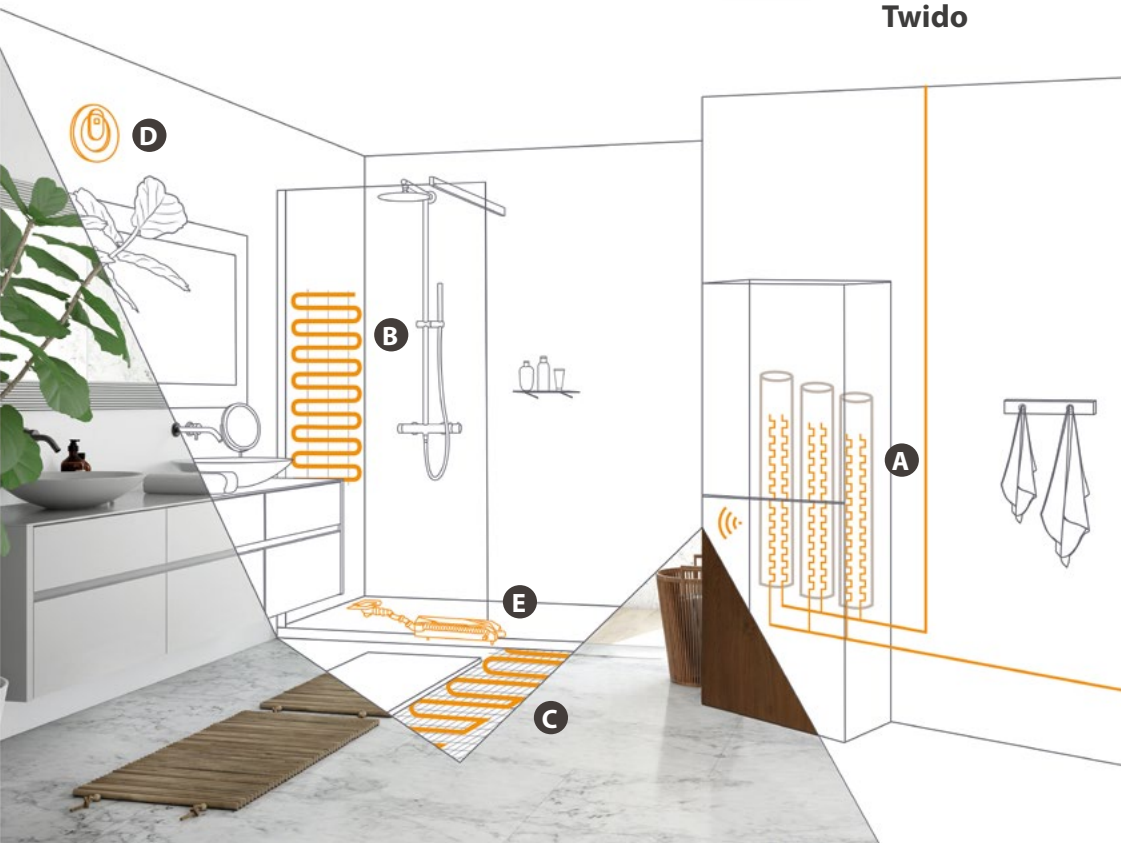

C Plancher chauffant



D Qualité de l'air



E Récupération de calories

TWIDO, UN CONCEPT UNIQUE

C'est en partant d'une feuille blanche et en plaçant le consommateur au centre de nos préoccupations que nous avons conçu Twido. Un concentré d'innovations !

Une intelligence de conception

UN SYSTÈME MULTI-CUVES

La meilleure façon d'économiser l'énergie est de ne pas la consommer du tout !

Nous avons conçu un système multi-cuves qui permet de chauffer uniquement la bonne quantité d'eau et au bon moment.

Nos cuves sont 100% en INOX et ne contiennent strictement que de l'eau. La chauffe ne se fait plus par l'intérieur (comme pour les chauffe-eaux classiques) mais par l'extérieur de la cuve. Nos panneaux chauffants sérigraphiés périphériques et non immergés permettent d'avoir une grande surface d'échange.

Les avantages :

- Chauffe modulable & rapide
- Pertes statiques réduites
- Faible risque de corrosion
- Fixation de calcaire limitée
- Durée de vie prolongée



UN PRODUIT ÉCORESPONSABLE



Twido a été conçu avec des **matériaux de haute qualité**, entièrement dissociables et **recyclables**.



Son empreinte carbone devient très faible sur la durée, compte tenu de ses performances et de sa technologie.



Sa longévité exceptionnelle, grâce à l'épaisseur de l'inox (2mm), permet également de diminuer son empreinte carbone.

UN PROCESS DE FABRICATION FRANÇAIS



Nous fabriquons nos chauffe-eaux dans notre usine de Rennes et nous en sommes très fiers, car Twido c'est :

- 750 m² d'usine
- Une production Française
- Un robot de soudure automatisé pour la fabrication de nos cuves inox
- Un assemblage, à la main, de tous les sous-ensembles Twido
- Des sous-ensembles dessinés sur-mesure par nos soins

Nous nous sommes basés sur des technologies fiables appartenant à d'autres secteurs d'activité pour les adapter à notre système.

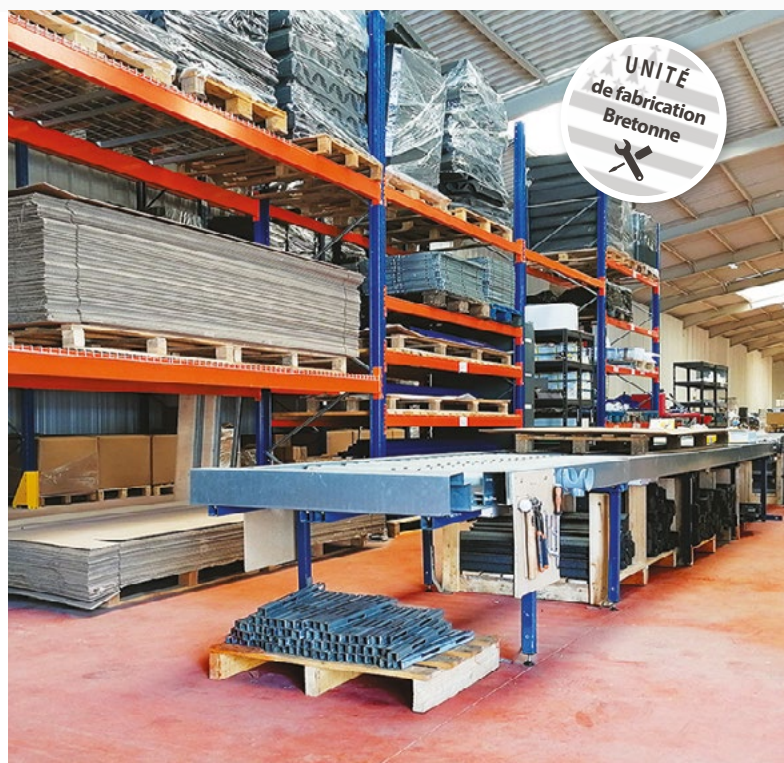

TWIDO, INTELLIGENT ET COMMUNIQUANT

Twido utilise l'intelligence des objets connectés pour vous permettre d'analyser et d'agir sur vos usages grâce à nos différents programmes, et donc de garder le contrôle total sur vos consommations.

Une intelligence connectée pour le consommateur

MYTWIDO, L'APPLI ANTI-GASPI !

MyTwido offre toutes les fonctionnalités de gestion, accompagnée d'une ergonomie très intuitive et fonctionnelle, avec une assistance de navigation :

- Accès à l'App MyTwido pour une gestion optimisée de son ECS
- Autodiagnostic et supervision à distance
- Assistance téléphonique gratuite sur simple RDV
- Cuves garantie 5 ans*
- Autres services disponibles à tarifs préférentiels

*Sous conditions d'inscription à l'App MyTwido + possibilité de souscrire à une extension de 5 ans de garantie. Hors groupe de sécurité qui est garanti 2 ans uniquement (garantie légale)

DE L'INFORMATION À LA CONNAISSANCE



Connexion Wifi intégrée



Connexion Filaire en option (RJ45)

Twido embarque des capteurs de données pour un retour d'informations réelles. Ces données sont actualisées en temps réel :

- ECS disponible
- Consommation en litres et en énergie
- Débit L/min des installations



Astuce : Le débit (L/min) des installations (pommeaux de douches, robinet) a un véritable impact sur le volume d'eau consommé.

30€ D'ÉCONOMIE PAR MOIS !



COMMENT ÇA MARCHE ?

- 1 Votre Twido est installé par un professionnel
- 2 Inscrivez-vous pour gérer votre ECS - plus d'infos sur www.twido.fr
- 3 Profitez de l'App et de toutes ses fonctionnalités

3 MODES DE COMMUNICATION

- 1 **NORMAL** : via l'Application (100% des fonctionnalités)
- 2 **LOCAL** : via le mode AP (Access Point - 80% des fonctionnalités)
- 3 **BASIQUE** : via le bouton poussoir (Permet de changer uniquement le mode de fonctionnement)

4 MODES DE FONCTIONNEMENTS



Hors gel



Planificateur



Contrat énergie



Marche permanente



*Données extraites de l'application MyTwido

TWIDO, UN VRAI CAMÉLÉON

Nous avons pensé Twido de manière à se rapprocher au maximum du point d'usage principal : la salle de bain !
Son intégration permet d'éviter une perte d'énergie liée à l'acheminement de l'ECS et du puisage.

Une intelligence d'intégration

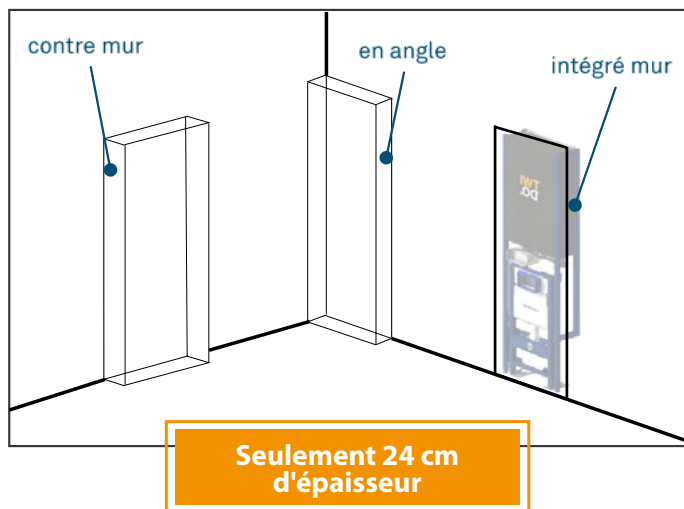

OPTIMISEZ VOTRE ESPACE DE VIE

Gagnez des m² tout en rapprochant votre chauffe-eau au plus près du point d'usage !

Tous nos modèles font seulement 24cm d'épaisseur facilitant ainsi leur intégration. Nos châssis sont autoportants et peuvent être installés n'importe où (pas besoin de mur porteur).

Les avantages :

- Facilité d'intégration
- Plus de confort
- Moins de gâchis d'eau / d'énergie
- Finition Twido adaptée à chaque modèle

UN VRAI GAIN DE PLACE



TWIDO DEVIENT UN VÉRITABLE ÉLÉMENT DE DÉCORATION



La gamme STANDARD peut se dissimuler derrière un meuble de salle de bain compact et multifonctions, pour un gain de place optimal.



En partenariat avec Geberit, nos solutions TWIN apportent une double fonction à votre chauffe-eau. Associé à un bâti-support WC ou LAVABO suspendu, l'intégration est encore plus optimisée.

Images non contractuelles

MKCATWIDO-2.1 / 10-22

TWIDO SOLAIRE

Parce que concevoir un produit durable répond aux défis énergétiques de demain !

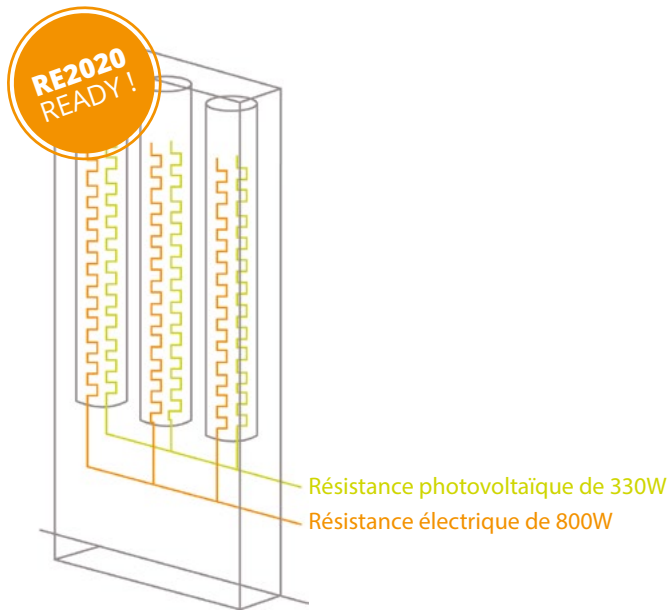

ADAPTÉ AU NEUF

Une intelligence de gestion de l'énergie

UNE SOLUTION HYBRIDE

Toutes nos résistances sont composées de deux circuits :

- Électrique de 800W (réseau EDF)
- Photovoltaïque dédié de 330W – 54V

Avec le simple ajout du « Boîtier - PV », activez la fonction SOLAIRE pour autoproduire votre ECS.

Les avantages :

- Véritable solution hybride
- Injection directe de l'énergie PV en courant continu
- Installation simplifiée (pas d'onduleurs ni de micro-onduleurs)
- Solution pérenne
- Solution RE2020 - Titre V adaptée à la construction

COMMENT ÇA MARCHE ?

Ensoleillement

Fonctionnement

Consommation d'énergie

	<p>Grand soleil, les cuves se chargent au maximum quel que soit le besoin !</p>	<p>100% solaire</p>	<p>0% réseau</p>
	<p>Le solaire suffit presque, le réseau fonctionne en complément pour atteindre uniquement le besoin défini !</p>	<p>80% solaire</p>	<p>20% réseau</p>
	<p>En l'absence de source lumineuse, le réseau intervient pour atteindre uniquement le besoin programmé.</p>	<p>0% solaire</p>	<p>100% réseau</p>

Règle n°1 : Exploiter en totalité l'énergie solaire disponible tout le temps, peu importe le besoin (Twido devient une véritable batterie verte de stockage d'énergie).

Règle n°2 : N'utiliser l'énergie du réseau que si nécessaire.

INTÉGRATION À LA CARTE

Une installation sur-mesure pour correspondre à vos besoins.



Sur châssis



Sur toiture



Sur pergola



UN DIMENSIONNEMENT À LA CARTE

C'est à vous de déterminer le pourcentage de votre autoproduction en fonction :



De votre budget



De l'espace disponible



De vos usages

Notre préconisation est de ne pas installer une puissance supérieure à votre usage quotidien standard. En sachant que Twido est une solution hybride et que le réseau d'énergie traditionnel reste nécessaire pour assurer les besoins complémentaires.

Ci-contre, une estimation d'autoproduction, en fonction de la zone climatique :

Une construction ?

Prévoir à minima 1 panneau pour le Twido afin d'être conforme à la RE2020.

Pour un conseil personnalisé de dimensionnement, contactez notre équipe au 02 99 05 60 50.

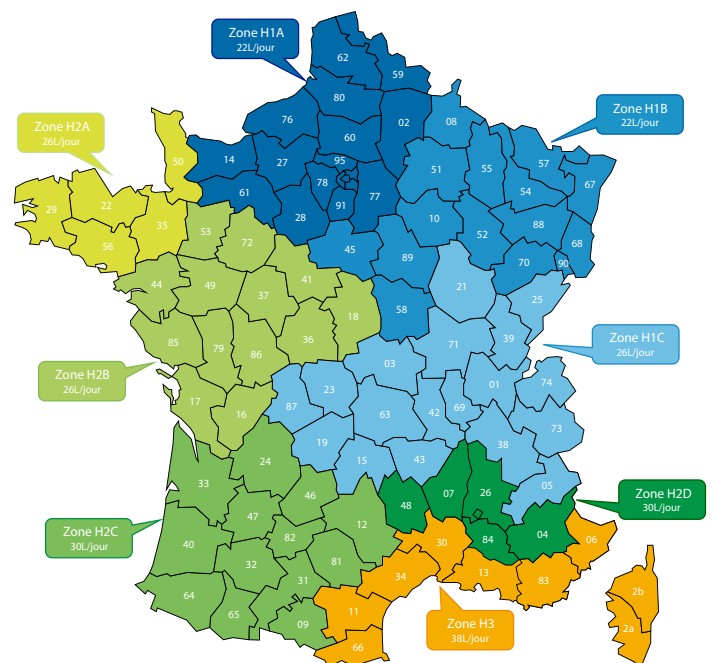

Estimation de production d'eau chaude sanitaire par panneau photovoltaïque en V38°C - Donnée exprimée en moyenne de moyenne sur l'année pour - 1 PV de 60c – 375W – 41V - Position optimal des panneaux PV sans ombre portée.

Exemple pour la zone H2a :

1 panneau = 26 L de production par jour
Donc si j'en veux 50 L j'en mets 2

TWIDO, UN INVESTISSEMENT RENTABLE

Nous nous attachons trop souvent à l'investissement initial, mais l'eau chaude est un coût d'usage...

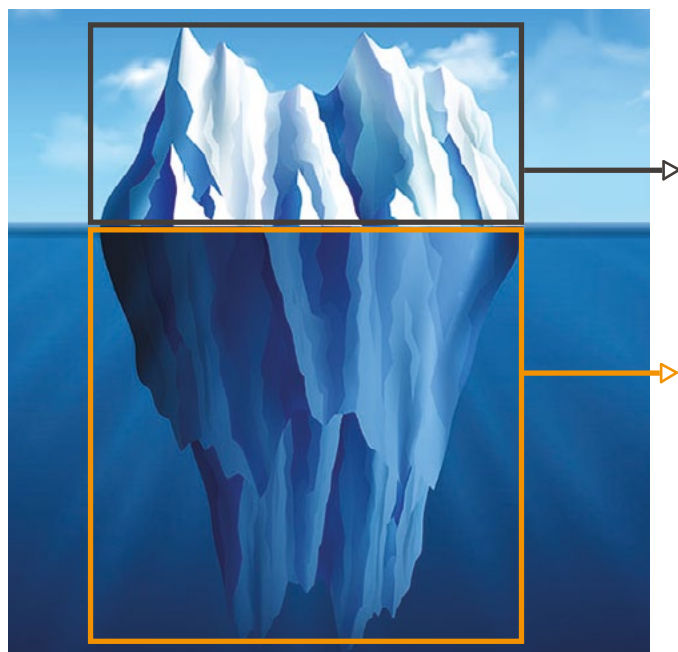

Un investissement intelligent

N'EST PAS CHER CELUI QU'ON CROIT !

Depuis trop d'années, on ne parle que d'investissement sans parler de coûts globaux et/ou de coûts d'usage aux consommateurs.

L'acheteur tend à se focaliser uniquement sur le prix des produits installés, sans se soucier des coûts d'usage qui seront engendrés par la suite...

Et pourtant, il est judicieux de prendre en compte l'ensemble des paramètres de l'investissement étendu sur la durée.

Le coût global de l'ECS inclura : l'eau, l'énergie, l'augmentation des tarifs annuels (eau, énergie), l'installation et le remplacement du produit en fonction de sa durée de vie.

L'achat ne représente que
10% du coût global

RÉPARTITION DE LA CONSOMMATION

Nous pouvons estimer que par la compréhension et la gestion des usages, ainsi que par l'enclenchement de la production d'ECS au moment optimal, **les gains hypothétiques** minimums seront de **30% sur les usages** et de **80% sur les pertes statiques***.

*Selon la bonne maîtrise de vos usages à l'aide de l'application MyTwido.

Technologie	Consommation Réseau	Consommation Énergie Renouvelable
Twido Solaire	20%	80%
Twido	100%	0%
CET	50%	50%
CE	100%	0%

TITRE V - RE2020

Base de calcul: maison 80m ² Rapport CSTB - Titre V Twido*	RE2020					
	Cas de référence		Avec Twido Solaire		Gain sur le poste ECS (%) par rapport au cas sans apport solaire	
	Besoin brut ECS (kWhep/m ² /an)	Production PV max** (kWhep/m ² /an)	Gain sur le poste ECS (kWhep/m ² /an)	Besoin net ECS (kWhep/m ² /an)	Twido Solaire	Chauffe-eau Solaire Thermique
Zone H1a	36,8	23,2	21,2	15,6	57,5%	52,8%
Zone H1b	37,3	22,5	20,5	16,8	54,9%	48,9%
Zone H1c	36,3	24,7	21,9	14,5	60,1%	55,3%
Zone H2a	35,4	24,5	22,3	13,1	63,0%	59,8%
Zone H2b	35,7	24,2	21,9	13,8	61,3%	55,7%
Zone H2c	33,6	26,9	23,0	10,6	68,5%	63,5%
Zone H2d	32,7	32,6	25,3	7,4	77,5%	73,0%
Zone H3	31,7	33,2	25,1	6,7	79,0%	73,1%

*Valeur non contractuelle

**Production de 3 panneaux 330Wc

Nos Offres Packagées Hybride PV

Nos Offres Disponibles

TWIDO PV

ECS Twido Photovoltaïque

Offre comprenant :

- Twido de 80L à 320L
- Boîtier PV
- 1 à 4 capteurs photovoltaïques
- Kit d'installation PV Twido
- Support PV selon étude



TWIDO PV + AUTOCONSOMMATION

ECS + Autoconsommation Photovoltaïque

Offre comprenant :

- Twido de 80L à 320L
- Pack Twido PV
- Capteurs photovoltaïques 3k / 6k / 9k
- Micro onduleurs ou onduleur
- Kit de raccordement
- Support PV selon étude

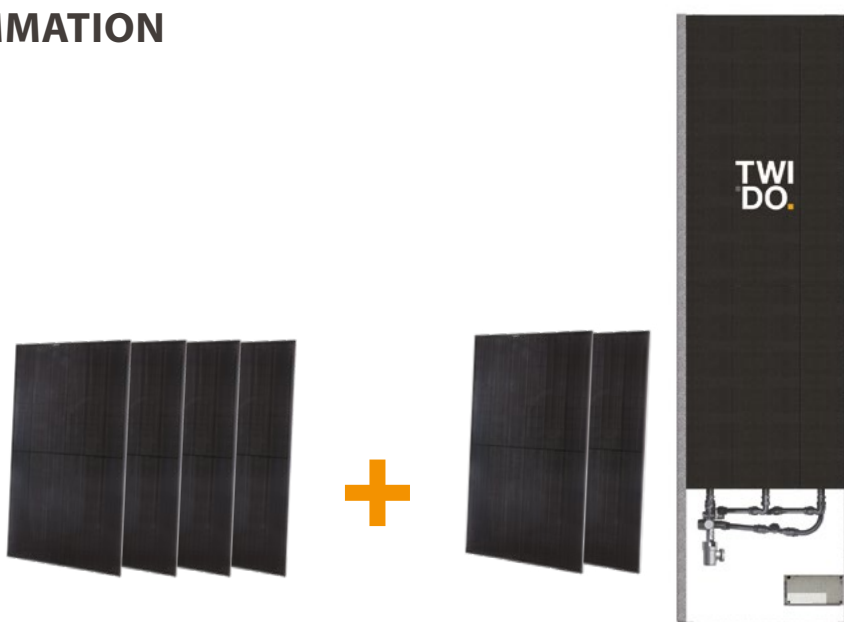



Nos Offres Disponibles

TWIDO + ZYPHO

ECS optimisée

Offre comprenant :

- **Twido (PV)** (+pack PV)
- **Système Zypho** (vertical/horizontal)



ACCESSOIRES

Un ensemble d'accessoires pour compléter votre installation Twido Home

- **Connexion RJ45**
- **Extension de Garantie Twido**
- **WC Geberit**
- **Sèche Serviette Atman**
- **Borne de recharge VE**
- **Ventilation double flux**



LA CONSOLE GESTIONNAIRE, UN VRAI OUTIL DE GESTION

Pilotez simplement et facilement votre parc Twido, en rassemblant toutes les informations au même endroit.

Le fonctionnement



Avec la console Gestionnaire Twido, supervisez la totalité de votre parc et visualisez l'état de connexion et la capacité d'eau chaude sanitaire à l'instant T.

Exportez vos données dans un tableur (fichier .CSV) afin de faire des analyses de consommation. En fonction des résultats récoltés, vous pouvez modifier le mode de chauffe à tout moment.

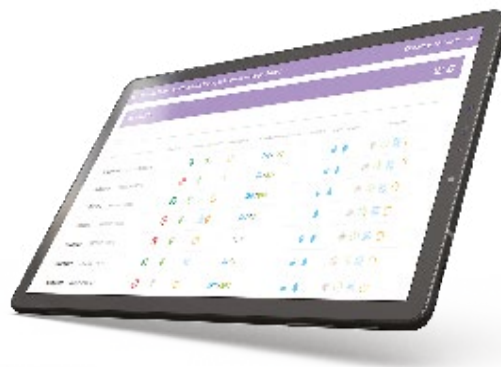
Obtenez une vue d'ensemble sur la connexion de votre Twido, la capacité d'ECS à l'instant T, la capacité en litre programmée, ainsi que le mode de chauffe sélectionné.



LA CONSOLE GESTIONNAIRE

-  Une connexion possible avec des systèmes de réservation déjà existants.
-  Une gestion centralisée avec la console de supervision ou une gestion décentralisée par utilisateur avec l'application MyTwido.
-  Une connexion en Wifi ou en filaire (RJ45).

Les avantages :

- Des informations sur l'usage des Twido et une analyse de la consommation par utilisateur en temps réel
- Un ajustement de la production d'ECS au taux de remplissage
- Une maintenance simplifiée grâce à l'interface de supervision
- Une assistance SAV

Libellé	Numéro de série	Propriétaire	Statut	Niveau WiFi	Mode de chauffe	ECS actuelle / Programmée (L)	Notification	Cycles de chauffe	Programmes
2782081340	11121022-8008					240 / 240			
2782084070	11121022-8008					240 / 240			
2782084064	11121022-8008					239 / 240			
2782084047	11121022-8008					127 / 0			
2782084041	11121022-8008					0 / 0			
2782084072	11121022-8008					48 / 0			
2782084088	11121022-8008					240 / 240			

Filtrez ... : Champs de recherche d'un TWIDO.

Libellé : Permet d'identifier un TWIDO autrement que par son numéro de série. Celui-ci est modifiable dans l'app MyTwido.

Numéro de série : Non modifiable, 16 caractères, propre à chaque TWIDO.

Propriétaire : Information complémentaire d'un compte MyTwido. Inutilisé depuis le RGPD.

 : TWIDO connecté. Survoler pour voir l'heure du dernier échange.

 : TWIDO non connecté. Survoler pour voir le jour et l'heure du dernier échange. Pas d'information = TWIDO jamais connecté.

Niveau WIFI : Survoler pour voir le niveau du signal (moyen par défaut).

Mode de chauffe : Les programmes de chauffe en cours. ECS Actuelle / Programmée (L) : Bleu : capacité actuelle d'ECS – Vert : Consigne actuelle de capacité d'ECS

Notification : Icône présente en cas de défaut signalé.

Cycles de chauffe : Permet d'activer une marche forcée. Partielle (1 cuve), ou complète (l'ensemble des cuves).

Programmes : Permet de changer de programme de chauffe, avec les mêmes fonctions que l'app MyTwido.

FACILITEZ SA GESTION EN QUELQUES CLICS

Un visuel sur l'ensemble de votre parc Twido et une analyse rapide des données de consommation.

Le traitement des données

Libellé	Numéro de site	Propriétaire	Connecté	Niveau Wi-Fi	Niveau de batterie	CO2 actuelle / Programmée (L)	Application	Cycle de chauffe	Prochaines
2785081349	HH121022-8008		✓	📶	🔋	240 / 240		🌡️	📅
2785084070	HH121022-8008		✗	📶	🔋	240 / 240		🌡️	📅
2785084044	HH121022-8008		✓	📶	🔋	239 / 240		🌡️	📅
2785084047	HH121022-8008		✗	📶	🔋	127 / 0		🌡️	📅
2785084041	HH121022-8008		✗	📶	🔋	0 / 0		🌡️	📅
2785084010	HH121022-8008		✓	📶	🔋	48 / 0		🌡️	📅
2785084008	HH121022-8008		✗	📶	🔋	240 / 240		🌡️	📅

Cliquez sur l'icône "export des données de consommation" puis choisir la période à exporter. Pour voir le jour J, choisir J+1 comme date de fin.

Exporter les données de consommation

Date de début *

Date de fin *

jj/mm/aaaa jj/mm/aaaa

Annuler Exporter

Cliquez sur le bouton "Exporter" pour générer le fichier .CSV et le télécharger. Plus le nombre de TWIDO connectés sera important, plus le fichier sera "lourd" (temps d'export et de téléchargement allongé), et plus la période d'export sera large. Chaque TWIDO connecté génère une ligne de données toutes les deux minutes sur notre serveur.

UNE OFFRE LOCATIVE

Bénéficiez d'une offre locative sur votre parc Twido, comprenant l'application MyTwido et un abonnement à la Console Gestionnaire.

Profitez également de la garantie et du SAV tout au long de la durée du contrat. Une option d'achat est possible au terme de celui-ci.

CAS D'APPLICATIONS POSSIBLES :



HÔTELLERIE



BAILLEURS SOCIAUX



HÉBERGEMENT LOCATIF

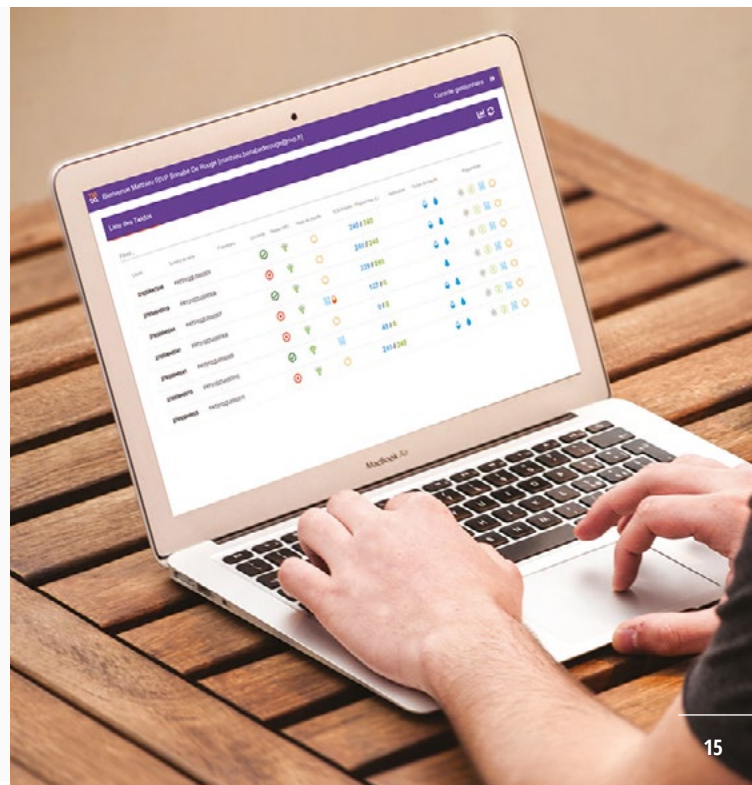

GAMME STANDARD - ECS

Un chauffe-eau extra plat qui peut s'intégrer au plus proche des points d'usage. Une intelligence de conception permettant de chauffer votre eau chaude sanitaire, tout en réduisant les pertes statiques.

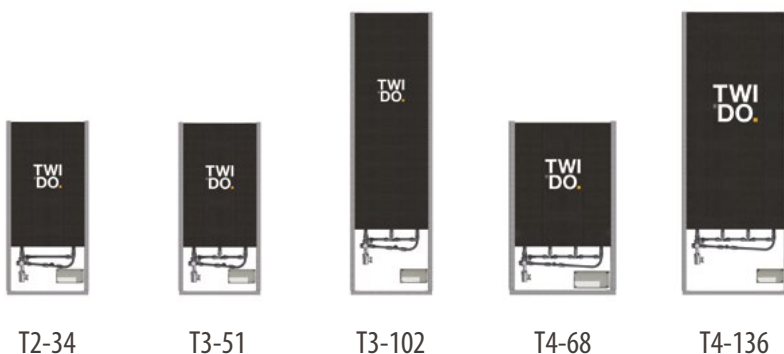

5 modèles



Solution simple de remplacement



Idéal pour la rénovation. Peut être intégré dans nos meubles de SDB (finition ELEMENTS)

GAMME TWIN - ECS + BÂTI-SUPPORT

Associant dans un même châssis un mécanisme pour WC suspendu ou lavabo Geberit et des multi-cuves innovantes, Twido se transforme en une vraie solution 2en1, presque invisible dans votre intérieur.



T2-34WGi

T3-51WGi

T3-51LGi

T4-102WGi



4 modèles



Véritable solution 2en1 – double fonction



Intégration au plus proche du point d'usage (plus de confort, moins de gâchis)

NB : prévoir les accessoires en complément (plaque de déclenchement, cuvette et abattant, lavabo et robinetterie).

GAMME H - ECS + ESPACE TECHNIQUE

Un espace est disponible sous le chauffe-eau pour l'intégration de modules techniques. De l'espace est alors économisé dans votre intérieur.

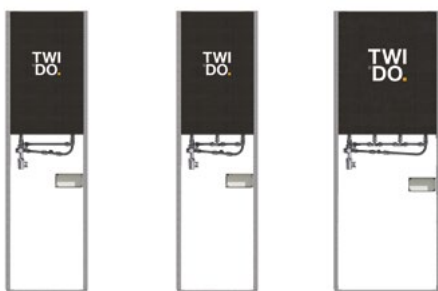

T2-34H

T3-51H

T4-68H



3 modèles



Un gain d'espace pour votre intérieur



Idéal pour intégrer les nourrices de distribution ou un collecteur de plancher

T2 - TWIDO 2 CUVES	T3 - TWIDO 3 CUVES		T4 - TWIDO 4 CUVES	
Twido T2-34	Twido T3-51	Twido T3-102	Twido T4-68	Twido T4-136

Dimensionnement

DOUCHE uniquement	1 - 2 pers. 50 - 90L	●	●		●	
	3 - 4 pers. 90 - 140L		●	●	●	
	5 pers. ou + 200 - 320L			●		●
+ BAIGNOIRE (il faudra pouvoir la remplir en un seul tirage)	1 - 2 pers. 200 - 240L			●		
	3 - 4 pers. 200 - 290L			●		●
	5 pers. ou + 200 - 320L					●

Caractéristiques techniques

Capacité d'eau chaude en tirage à 38°C	De 0 à 80 L	●				
	De 0 à 120L		●			
	De 0 à 160L				●	
	De 0 à 240L			●		
	De 0 à 320L					●
Capacité de chauffe rapide	100L/1h (elec) 100L/2h (PV)**	●	●	●		
	140L/1h (elec) 140L/2h (PV)**				●	●
Dimensions en cm (hors finition)		H140 - L66 - P24	H140 - L66 - P24	H228 - L66 - P24	H140 - L86 - 24	H228 - L86 - P24

Accessoires en options

Boitier-PV (pour activer l'option SOLAIRE)	●	●	●	●	●
PCB Ethernet (pour une connexion en RJ45)	●	●	●	●	●
Finition MODERN (prix en fonction des modèles)	●	●	●	●	●
Finition ESSENTIEL (prix en fonction des modèles)	●	●	●		●
Finition ELEMENTS Meuble standard - (prix en fonction des modèles)	●	●	●		●
Finition ELEMENTS Meuble vasque - (prix en fonction des modèles)			●		●

Voir fiche produit page :

P.24

P.25

P.26

P.27

P.28

	T2 - TWIDO 2 CUVES	T3 - TWIDO 3 CUVES		T4 - TWIDO 4 CUVES
	Twido T2-34WGi	Twido T3-51WGi	Twido T3-51LGi	Twido T4-102WGi

Dimensionnement

DOUCHE uniquement	1 - 2 pers. 50 - 90L	●	●	●	
	3 - 4 pers. 90 - 140L		●	●	●
	5 pers. ou + 200 - 320L				●
+ BAIGNOIRE (il faudra pouvoir la remplir en un seul tirage)	1 - 2 pers. 200 - 240L				●
	3 - 4 pers. 200 - 290L				●

Caractéristiques techniques

Capacité d'eau chaude en tirage à 38°C	De 0 à 80L	●			
	De 0 à 120L		●	●	
	De 0 à 240L				●
Capacité de chauffe rapide	100L/1h (elec) 100L/2h (PV)**	●	●	●	
	140L/1h (elec) 140L/2h (PV)**				●
Présence d'équipement	Bâti-support WC suspendu	●	●		●
	Bâti-support LAVABO suspendu			●	
Dimensions en cm (hors finition)		H230 - L66 - P24	H230 - L66 - P24	H230 - L66 - P24	H230 - L86 - P24

Accessoires en options

Boitier-PV (pour activer l'option SOLAIRE)	●	●	●	●
PCB Ethernet (pour une connexion en RJ45)	●	●	●	●
Finition MODERN (prix en fonction des modèles)	●	●	●	●
Finition ESSENTIEL (prix en fonction des modèles)	●	●		●
Finition ELEMENTS Meuble standard - (prix en fonction des modèles)				
Finition ELEMENTS Meuble vasque - (prix en fonction des modèles)				



Voir fiche produit page :

P.29

P.30

P.31

P.32

	T2 - TWIDO 2 CUVES	T3 - TWIDO 3 CUVES	T4 - TWIDO 4 CUVES
			
	Twido T2-34H	Twido T3-51H	Twido T4-68H

Dimensionnement

DOUCHE uniquement	1 - 2 pers. 50 - 80L	●	●	●
	3 - 4 pers. 80 - 120L		●	●
	5 pers. ou + 200 - 320L			

Caractéristiques techniques

Capacité d'eau chaude en tirage à 38°C	De 0 à 80 L	●		
	De 0 à 120L		●	
	De 0 à 160L			●
Capacité de chauffe rapide	100L/1h (elec) 100L/2h (PV)**	●	●	
	140/1h (elec) 140L/2h (PV)**			●
Dimensions en cm (hors finition)		H228 - L66 - P24	H228 - L66 - P24	H228 - L86 - P24

Accessoires en options

Boitier-PV (pour activer l'option SOLAIRE)	●	●	●
PCB Ethernet (pour une connexion en RJ45)	●	●	●
Finition MODERN (prix en fonction des modèles)	●	●	●
Finition ESSENTIEL (prix en fonction des modèles)	●	●	●
Finition ELEMENTS Meuble standard - (prix en fonction des modèles)	●	●	●
Finition ELEMENTS Meuble vasque - (prix en fonction des modèles)	●	●	●
Voir fiche produit page :	P.33	P.34	P

Habillage Collection Modern



La collection MODERN est sobre, compacte et s'adapte parfaitement à tous les espaces. Nos panneaux mélaminés, au style intemporel, s'intégreront aisément dans votre intérieur.



GLACIER
Coloris



ARDOISE
Coloris

CARACTÉRISTIQUES

- Panneaux de bois issus de forêts éco-gérées
- Panneau de particules surfacé mélaminé (angles droits - champs plaqués ABS 1,3 mm visibles)
- Idéal pour les petits espaces
- Composition unicolore

Façade avant

1 Façade avant

Côtés

2 Retour
3 Fileur

Partie Haute

4 Tablette



Images non contractuelles

COMPATIBILITÉ DES MODÈLES :

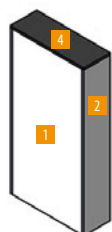

T3-51 et T2-34

L : 68 cm
H : 142,2 cm

T4-68

L : 88,5 cm
H : 142,2 cm

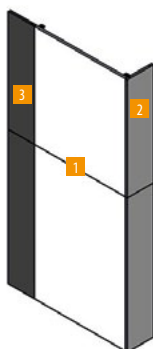

T3-102 et T2-34H / T3-51H

L : 68 cm
H : 228,8 cm

T4-136 / T4-68H

L : 88,5 cm
H : 228,8 cm

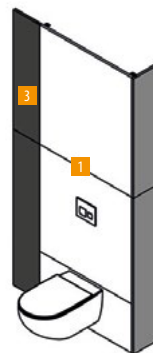

T3-51WGi / T3-51LGi / T2-34WGi

L : 68 cm
H : 230,7 cm

T4-102WGi

L : 88,5 cm
H : 230,7 cm

Habillage

Collection Essentiel



La collection ESSENTIEL offre de nombreux effets de matières et de couleurs. La personnalisation du chauffe-eau est donc plus poussée. Cette finition haut de gamme est composée de panneaux MDF revêtus d'une face polymère thermoformée. Ses angles arrondis permettent un entretien facile sur le long terme, garantissant un rendu qualitatif.

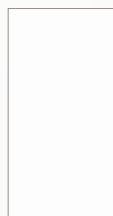

NEIGE
Coloris



SAFARI
Coloris



ANTIQUE
Effet de matières



MONTANA
Effet de matières

CARACTÉRISTIQUES

- Panneaux de bois issus de forêts éco-gérées
- Panneau de MDF revêtu 1 face polymère thermoformée (angles arrondis)
- Trappe d'accès aimantée intégrée
- Composition unicolore ou bicolore

Façade avant

- 1 Pack façade bas
- 2 Pack façade haute

Côtés

- 3 Pack retour bas
- 4 Pack retour haut

Partie Haute

- 5 Tablette pour T3-51



Images non contractuelles

COMPATIBILITÉ DES MODÈLES :

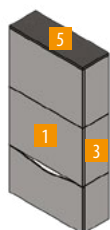

T3-51 et T2-34

L : 72,2 cm
H : 140 cm

T4-68

L : 92,8 cm
H : 140 cm



T3-102 et T2-34H / T3-51H

L : 72,2 cm
H : 228,4 cm

T4-136 / T4-68H

L : 92,8 cm
H : 228,4 cm

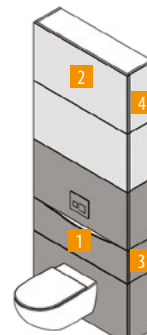

T3-51WGi / T2-34WGi

L : 72,2 cm
H : 230,1 cm

T4-102WGi

L : 92,8 cm
H : 230,1 cm

Collection Elements

Intégration salle de bain

Fabrication Française

La collection ELEMENTS, est une gamme de finitions personnalisables conçue pour s'intégrer parfaitement avec les meubles de votre salle de bain. Une solution ergonomique et esthétique, apportant une uniformité dans la décoration de votre intérieur.



GLACIER
Coloris

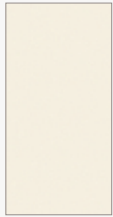

CRÈME
Coloris



ARDOISE
Coloris

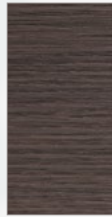

ANTIQUE
Effet de matières

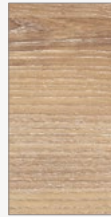

NATUREL
Effet de matières

CARACTÉRISTIQUES

- Panneaux de bois issus de forêts éco-gérées
- Panneau de particules surfacé mélaminé (angles droits - champs plaqués ABS 1,3 mm visibles)
- Meubles multifonctions
- Composition unicolore ou bicolore

1 Base

- À suspendre sur un mur porteur (à poser sur chaise-murale - non fournie)
- Habillage partie haute + meuble 2 tiroirs en bas
- Miroir en option

2 Tour

- Meuble partie basse + meuble 2 portes en haut
- Possibilité d'y associer un sèche-serviettes (non fournis)

3 Colonne

- Meuble 2 portes en haut + meuble 4 tiroirs en bas

4 Courbe 5 ARC

- Meuble partie haute + meuble vasque 2 portes
- Vasque DROITE ou GAUCHE



Images non contractuelles

COMPATIBILITÉ DES MODÈLES :

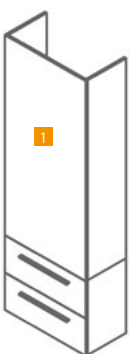

T3-51

L : 70 cm
H : 212,4 cm



T3-51

L : 70 cm
H : 199,4 cm

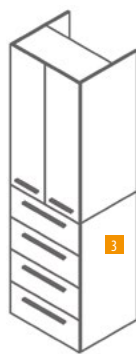

T3-102

L : 70 cm
H : 239 cm

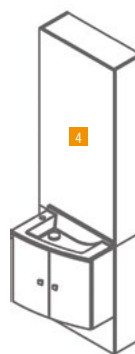

T3-102

L : 70 cm
H : 233 cm

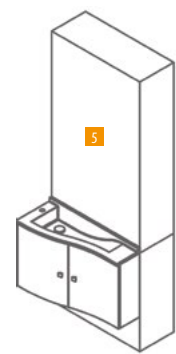

T4-136

L : 91 cm
H : 233 cm

Collection Modern

Gamme Céramique

LAMINAM
SUPERIOR NATURAL SURFACES

Des plaques de céramiques directement à visser sur le châssis du Twido.
Une large gamme de modèles pour personnaliser votre chauffe-eau et le fondre parfaitement dans votre intérieur.

I NATURELLI



PIETRA GREY
Naturel

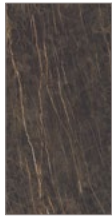

NOIR DESIR
Naturel /poli



ORO VENATO
Naturel /poli

CEMENTI



*CEMENTO GRIGIO
BOCCIARDATO*
Naturel

CALCE



GRIGIO
Structuré



BIANCO
Structuré

LEGNO VENEZIA

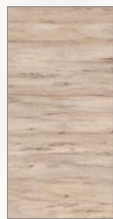

SABIA
Naturel

COLLECTION



PERLA
Naturel



Images non contractuelles

COMPATIBILITÉ DES MODÈLES :

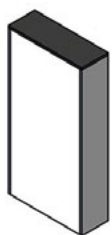

T3-51 et T2-34

L : 68 cm
H : 142,2 cm

T4-68

L : 88,5 cm
H : 142,2 cm

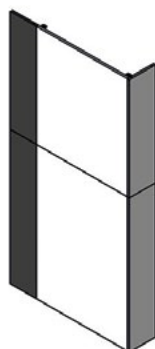

T3-102 et T2-34H / T3-51H

L : 68 cm
H : 228,8 cm

T4-136 / T4-68H

L : 88,5 cm
H : 228,8 cm

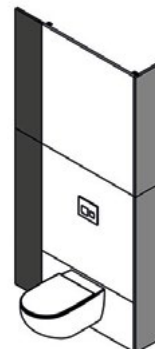

T3-51WGi / T3-51LGi / T2-34WGi

L : 68 cm
H : 230,7 cm

T4-102WGi

L : 88,5 cm
H : 230,7 cm

Modèle Twido : T2-34

Jusqu'à
10 ans
de garantie

Caractéristiques

de 0 à 80 litres mitigés à 38 °C
de 1 à 2 personnes

Capacité de chauffe 100L/h*

*Pour une production à V 38°C (T° EF 18°C)

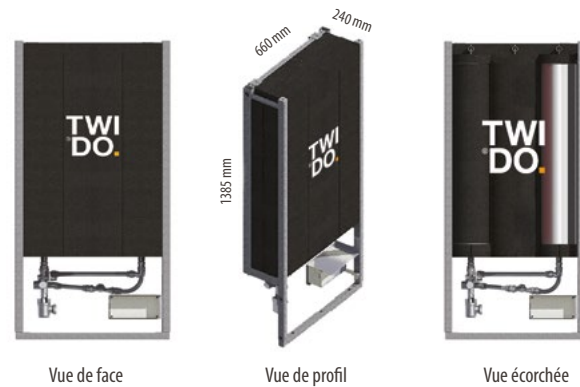

DONNÉES TECHNIQUES	Nombre de cuves actives :		
	1	2	
Classe énergétique (1)		A	A
		A	A
Consommation d'énergie annuelle (2)	kWh/an	1 316	
	kWh/an	526**	
Capacité de stockage (conception modulaire)	Profils de soutirage : S à M	17 L	34 L
Quantité d'eau chaude disponible en un seul tirage à V 38°C (température réglée à 67°C, eau d'entrée à 18°C)	litres	40 L	80 L
Puissance électrique des résistances (3)	kW	0,8 - 1,1	1,6 - 2,2
Consommation d'entretien sans planificateur	kWh/24h	0,31	0,58
Consommation d'entretien avec planificateur ajusté	kWh/24h	Négligeable	
Durée de remise en température (50°C)	Heures	< 1 h	
Pression de service EF	bars	3	
Pression max ECS	bars	7	
Indicateur de fonctionnement	oui	Présence d'un voyant sur le bouton poussoir de commande	
Gestion de l'énergie (4)	oui	Régulateur électronique avec capteurs de données	
Dispositif anti-brûlure (5)	oui	Limiteur de température de sécurité intégré en sortie du Twido - réglable de 35 à 50°C max	
Système de régulation automatique de chauffe (avec compteur d'énergie et gestion intelligente des consommations)	Autodiagnostic de l'équipement		
	Paramétrage des modes de fonctionnement Gestion heures pleines, heures creuses automatiques Smart Grid Ready (gestion du pulsadis)		
Dimensions en mm	Largeur	660	
	Épaisseur	240	
	Hauteur	1385	
Poids à vide	Kg	45	
Cuve de stockage	En acier inoxydable - inox AISI 316L		
Chassis en acier galvanisé	Autoportant à poser au sol - pas de nécessité de mur porteur Intégrations multiples : contre un mur / dans un angle / en niche		
Indice de protection	Appareil de classe 1 / IP 44		
Alimentation	Disjoncteur 16A, câble 3G2-5 minimum Disjoncteur dédié sans contacteur heures pleines/creuses		

(1). La classe énergétique d'un chauffe-eau est associée à sa capacité à délivrer un certain volume d'eau chaude sanitaire. Dans le cas de TWIDO, ce volume est modulable pour s'adapter aux besoins de chacun.

(2). Pour un profil de puisage M et selon la norme européenne applicable prEN50440:2014

(3). La résistance chauffante est hors de contact avec l'eau. Elle dispose d'une sécurité en cas d'élévation anormale de la température de l'eau (coupe circuit).

(4). Régulateur électronique avec sondes de T° précises. Il est pré-réglé en usine à 67°C.

(5). Le limiteur de température réduit la température en sortie afin de prévenir tout risque de brûlure. (inférieure à 50°C)

Fonctionnement électrique uniquement - cuves équipées de résistances périphériques sérigraphiées connectables sur panneau photovoltaïque en liaison directe (boîtier de connexion sur option).

Fonctionnement solaire - avec installation et mise en service du «kit boîtier PV» (proposé dans les Accessoires Twido).

* Moyenne des consommations relevées d'un Twido installé en zone climatique H2, couplé à deux panneaux PV de 96c - 330 W - 54 V - position optimale des panneaux PV sans ombres portées

Modèle Twido : T3 - 51

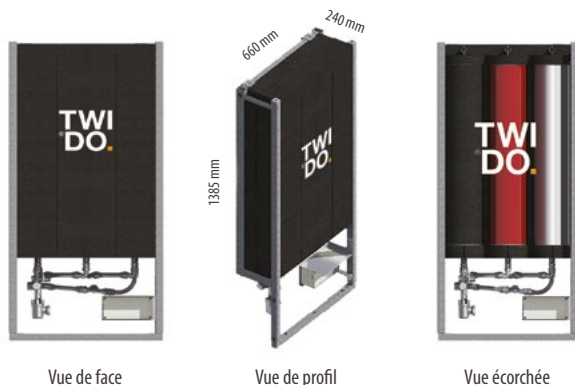
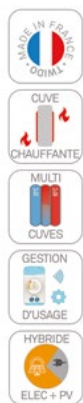

Caractéristiques
de 0 à 120 litres mitigés à 38 °C
de 1 à 4 personnes
Capacité de chauffe 100L/h*
*Pour une production à V 38°C (T° EF 18°C)

DONNÉES TECHNIQUES	Nombre de cuves actives :	1			2			3		
		1	2	3	1	2	3	1	2	3
Classe énergétique (1)		A			A			B		
		A			A			A		
Consommation d'énergie annuelle (2)	kWh/an	1 316			1 316			1 316		
	kWh/an	526**			526**			526**		
Capacité de stockage (conception modulaire)	Profils de soutirage : S à M	17 L			34 L			51 L		
Quantité d'eau chaude disponible en un seul tirage à V 38°C (température réglée à 67°C, eau d'entrée à 18°C)	litres	40 L			80 L			120 L		
Puissance électrique des résistances (3)	kW	0,8 - 1,1			1,6 - 2,2			2,4 - 3,3		
Consommation d'entretien sans planificateur	kWh/24h	0,31			0,58			0,84		
Consommation d'entretien avec planificateur ajusté	kWh/24h	Négligeable								
Durée de remise en température (50°C)	Heures	< 1 h								
Pression de service EF	bars	3								
Pression max ECS	bars	7								
Indicateur de fonctionnement	oui	Présence d'un voyant sur le bouton poussoir de commande								
Gestion de l'énergie (4)	oui	Régulateur électronique avec capteurs de données								
Dispositif anti-brûlure (5)	oui	Limiteur de température de sécurité intégré en sortie du Twido - réglable de 35 à 50°C max								
Système de régulation automatique de chauffe (avec compteur d'énergie et gestion intelligente des consommations)	Autodiagnostic de l'équipement									
	Paramétrage des modes de fonctionnement									
	Gestion heures pleines, heures creuses automatiques									
	Smart Grid Ready (gestion du pulsadis)									
Dimensions en mm	Largeur	660								
	Épaisseur	240								
	Hauteur	1385								
Poids à vide	Kg	55								
Cuve de stockage		En acier inoxydable - inox AISI 316L								
Chassis en acier galvanisé		Autoportant à poser au sol - pas de nécessité de mur porteur Intégrations multiples : contre un mur / dans un angle / en niche								
Indice de protection		Appareil de classe 1 / IP 44								
Alimentation		Disjoncteur 16A, câble 3G2-5 minimum Disjoncteur dédié sans contacteur heures pleines/creuses								

(1). La classe énergétique d'un chauffe-eau est associée à sa capacité à délivrer un certain volume d'eau chaude sanitaire. Dans le cas de TWIDO, ce volume est modulable pour s'adapter aux besoins de chacun.

(2). Pour un profil de puisage M et selon la norme européenne applicable prEN50440:2014

(3). La résistance chauffante est hors de contact avec l'eau. Elle dispose d'une sécurité en cas d'élévation anormale de la température de l'eau (coupe circuit).

(4). Régulateur électronique avec sondes de T° précises. Il est pré-réglé en usine à 67°C.

(5). Le limiteur de température réduit la température en sortie afin de prévenir tout risque de brûlure. (inférieur à 50°C)

Fonctionnement électrique uniquement - cuves équipées de résistances périphériques sérigraphiées connectables sur panneau photovoltaïque en liaison directe (boîtier de connexion sur option).

Fonctionnement solaire - avec installation et mise en service du «kit boîtier PV» (proposé dans les Accessoires Twido).

* Moyenne des consommations relevées d'un Twido installé en zone climatique H2, couplé à deux panneaux PV de 96c - 330 W - 54 V - position optimale des panneaux PV sans ombres portées

Modèle Twido : T3 - 102

Jusqu'à
10 ans
de garantie

Caractéristiques
de 0 à 240 litres mitigés à 38 °C
de 1 à 5 personnes
Capacité de chauffe 100L/h*
*Pour une production à V 38°C (T° EF 18°C)

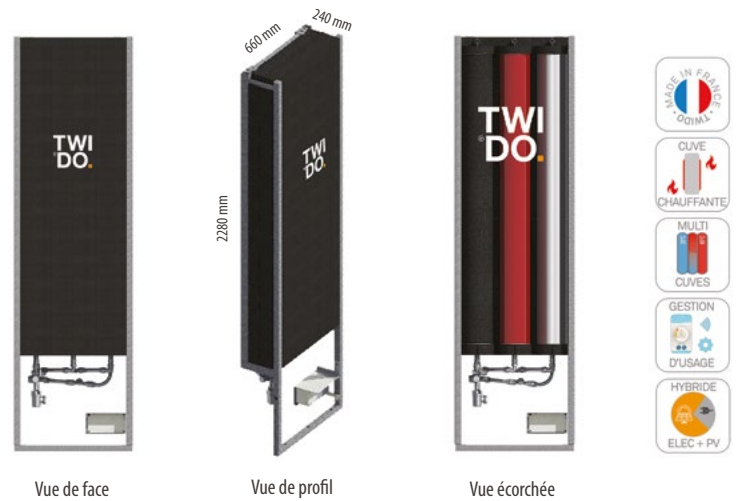

DONNÉES TECHNIQUES	Nombre de cuves actives :	1			2			3		
		1	2	3	1	2	3	1	2	3
Classe énergétique (1)		A			B			B		
		A			A			A		
Consommation d'énergie annuelle (2)	kWh/an	1 316			1 316			1 316		
	kWh/an	526*			526*			526*		
Capacité de stockage (conception modulaire)	Profils de soutirage : S à XL	34 L			68 L			102 L		
Quantité d'eau chaude disponible en un seul tirage à V 38°C (température réglée à 67°C, eau d'entrée à 18°C)	litres	80 L			160 L			240 L		
Puissance électrique des résistances (3)	kW	0,8 - 1,1			1,6 - 2,2			2,4 - 3,3		
Consommation d'entretien sans planificateur	kWh/24h	0,63			1,14			1,68		
Consommation d'entretien avec planificateur ajusté	kWh/24h	Négligeable								
Durée de remise en température (50°C)	Heures	> 1 h et < 2,5 h								
Pression de service EF	bars	3								
Pression max ECS	bars	7								
Indicateur de fonctionnement	oui	Présence d'un voyant sur le bouton poussoir de commande								
Gestion de l'énergie (4)	oui	Régulateur électronique avec capteurs de données								
Dispositif anti-brûlure (5)	oui	Limiteur de température de sécurité intégré en sortie du Twido - réglable de 35 à 50°C max								
Système de régulation automatique de chauffe (avec compteur d'énergie et gestion intelligente des consommations)		Autodiagnostic de l'équipement Paramétrage des modes de fonctionnement Gestion heures pleines, heures creuses automatiques Smart Grid Ready (gestion du pulsadis)								
Dimensions en mm	Largeur	660								
	Épaisseur	240								
	Hauteur	2280								
Poids à vide	Kg	80								
Cuve de stockage		En acier inoxydable - inox AISI 316L								
Chassis en acier galvanisé		Autoportant à poser au sol - pas de nécessité de mur porteur Intégrations multiples : contre un mur / dans un angle / en niche								
Indice de protection		Appareil de classe 1 / IP 44								
Alimentation		Disjoncteur 16A, câble 3G2-5 minimum Disjoncteur dédié sans contacteur heures pleines/creuses								

- (1). La classe énergétique d'un chauffe-eau est associée à sa capacité à délivrer un certain volume d'eau chaude sanitaire. Dans le cas de TWIDO, ce volume est modulable pour s'adapter aux besoins de chacun.
- (2). Pour un profil de puisage M et selon la norme européenne applicable prEN50440:2014
- (3). La résistance chauffante est hors de contact avec l'eau. Elle dispose d'une sécurité en cas d'élévation anormale de la température de l'eau (coupe circuit).
- (4). Régulateur électronique avec sondes de T° précises. Il est pré-réglé en usine à 67°C.

- (5). Le limiteur de température réduit la température en sortie afin de prévenir tout risque de brûlure. (inférieure à 50°C)
 Fonctionnement électrique uniquement - cuves équipées de résistances périphériques sérigraphiées connectables sur panneau photovoltaïque en liaison directe (boîtier de connexion sur option).
 Fonctionnement solaire - avec installation et mise en service du «kit boîtier PV» (proposé dans les Accessoires Twido).
 *Moyenne des consommations relevées d'un Twido installé en zone climatique H2, couplé à deux panneaux PV de 96c - 330 W - 54 V - position optimale des panneaux PV sans ombres portées

Modèle Twido : T4 - 68

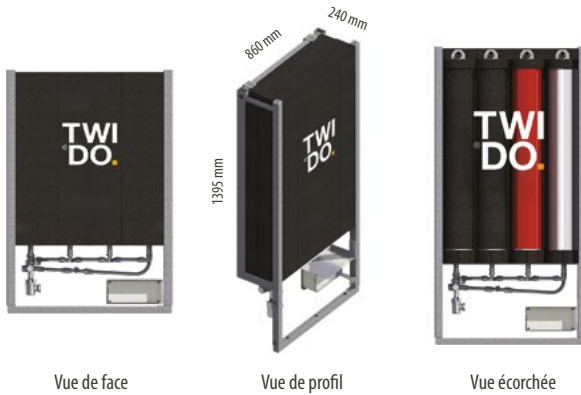

Caractéristiques
de 0 à 160 litres mitigés à 38 °C
de 1 à 4 personnes
Capacité de chauffe 140L/h*
*Pour une production à V 38°C (T° EF 18°C)

DONNÉES TECHNIQUES	Nombre de cuves actives :	1				2				3				4			
		1	2	3	4	1	2	3	4	1	2	3	4	1	2	3	4
Classe énergétique (1)		A				A				B				B			
		A				A				A				A			
Consommation d'énergie annuelle (2)	kWh/an	1 316															
	kWh/an	526*															
Capacité de stockage (conception modulaire)	Profils de soutirage : S à XL	17 L				34 L				51 L				68 L			
Quantité d'eau chaude disponible en un seul tirage à V 38°C (température réglée à 67°C, eau d'entrée à 18°C)	litres	40 L				80 L				120 L				160 L			
Puissance électrique des résistances (3)	kW	0,8 - 1,1				1,6 - 2,2				2,4 - 3,3				3,2 - 4,4			
Consommation d'entretien sans planificateur	kWh/24h	0,31				0,58				0,84				1,11			
Consommation d'entretien avec planificateur ajusté	kWh/24h	Négligeable															
Durée de remise en température (50°C)	Heures	< 1 h															
Pression de service EF	bars	3															
Pression max ECS	bars	7															
Indicateur de fonctionnement	oui	Présence d'un voyant sur le bouton poussoir de commande															
Gestion de l'énergie (4)	oui	Régulateur électronique avec capteurs de données															
Dispositif anti-brûlure (5)	oui	Limiteur de température de sécurité intégré en sortie du Twido - réglable de 35 à 50°C max															
Système de régulation automatique de chauffe (avec compteur d'énergie et gestion intelligente des consommations)		Autodiagnostic de l'équipement Paramétrage des modes de fonctionnement Gestion heures pleines, heures creuses automatiques Smart Grid Ready (gestion du pulsadis)															
Dimensions en mm	Largeur	860															
	Épaisseur	240															
	Hauteur	1395															
Poids à vide	Kg	65															
Cuve de stockage		En acier inoxydable - inox AISI 316L															
Chassis en acier galvanisé		Autoportant à poser au sol - pas de nécessité de mur porteur Intégrations multiples : contre un mur / dans un angle / en niche															
Indice de protection		Appareil de classe 1 / IP 44															
Alimentation		Disjoncteur 16A, câble 3G2-5 minimum Disjoncteur dédié sans contacteur heures pleines/creuses															

- La classe énergétique d'un chauffe-eau est associée à sa capacité à délivrer un certain volume d'eau chaude sanitaire. Dans le cas de TWIDO, ce volume est modulable pour s'adapter aux besoins de chacun.
- Pour un profil de puisage M et selon la norme européenne applicable prEN50440:2014
- La résistance chauffante est hors de contact avec l'eau. Elle dispose d'une sécurité en cas d'élévation anormale de la température de l'eau (coupe circuit).
- Régulateur électronique avec sondes de T° précises. Il est pré-réglé en usine à 67°C.

- Le limiteur de température réduit la température en sortie afin de prévenir tout risque de brûlure. (inférieure à 50°C)
 Fonctionnement électrique uniquement - cuves équipées de résistances périphériques sérigraphiées connectables sur panneau photovoltaïque en liaison directe (boîtier de connexion sur option).
- Fonctionnement solaire - avec installation et mise en service du «kit boîtier PV» (proposé dans les Accessoires Twido).
*Moyenne des consommations relevées d'un Twido installé en zone climatique H2, couplé à deux panneaux PV de 96c - 330 W - 54 V - position optimale des panneaux PV sans ombres portées

Modèle Twido : T4 - 136

Jusqu'à
10 ans
de garantie

Caractéristiques
de 0 à 320 litres mitigés à 38 °C
de 1 à 6 personnes
Capacité de chauffe 140L/h*

*Pour une production à V 38°C (T° EF 18°C)

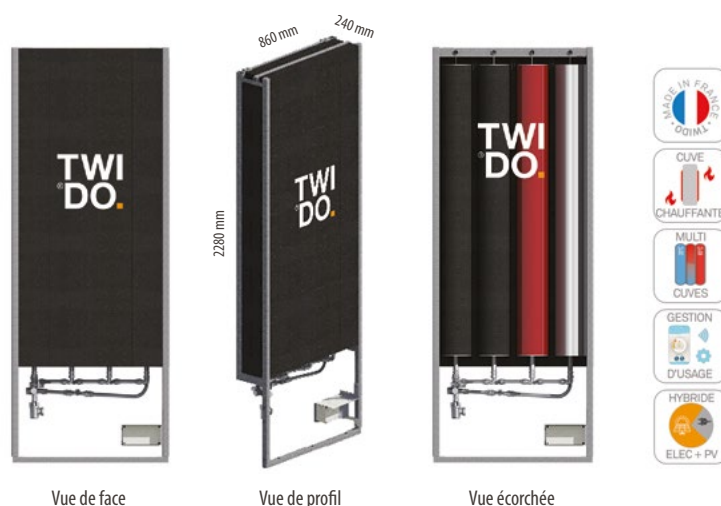

DONNÉES TECHNIQUES	Nombre de cuves actives :	1				2				3				4			
		1	2	3	4	1	2	3	4	1	2	3	4	1	2	3	4
Classe énergétique (1)		A				B				B				B			
		A				A				A				A			
Consommation d'énergie annuelle (2)	kWh/an	1 316															
	kWh/an	526*															
Capacité de stockage (conception modulaire)	Profils de soutirage : S à XXL	34 L				68 L				102 L				136 L			
Quantité d'eau chaude disponible en un seul tirage à V 38°C (température réglée à 67°C, eau d'entrée à 18°C)	litres	80 L				160 L				240 L				320 L			
Puissance électrique des résistances (3)	kW	0,8 - 1,1				1,6 - 2,2				2,4 - 3,3				3,2 - 4,4			
Consommation d'entretien sans planificateur	kWh/24h	0,65				1,18				1,74				2,40			
Consommation d'entretien avec planificateur ajusté	kWh/24h	Négligeable															
Durée de remise en température (50°C)	Heures	> 1 h et < 2,5 h															
Pression de service EF	bars	3															
Pression max ECS	bars	7															
Indicateur de fonctionnement	oui	Présence d'un voyant sur le bouton poussoir de commande															
Gestion de l'énergie (4)	oui	Régulateur électronique avec capteurs de données															
Dispositif anti-brûlure (5)	oui	Limiteur de température de sécurité intégré en sortie du Twido - réglable de 35 à 50°C max															
Système de régulation automatique de chauffe (avec compteur d'énergie et gestion intelligente des consommations)		Autodiagnostic de l'équipement Paramétrage des modes de fonctionnement Gestion heures pleines, heures creuses automatiques Smart Grid Ready (gestion du pulsadis)															
Dimensions en mm	Largeur	860															
	Épaisseur	240															
	Hauteur	2280															
Poids à vide	Kg	135															
Cuve de stockage		En acier inoxydable - inox AISI 316L															
Chassis en acier galvanisé		Autoportant à poser au sol - pas de nécessité de mur porteur Intégrations multiples : contre un mur / dans un angle / en niche															
Indice de protection		Appareil de classe 1 / IP 44															
Alimentation		Disjoncteur 16A, câble 3G2-5 minimum Disjoncteur dédié sans contacteur heures pleines/creuses															

(1). La classe énergétique d'un chauffe-eau est associée à sa capacité à délivrer un certain volume d'eau chaude sanitaire. Dans le cas de TWIDO, ce volume est modulable pour s'adapter aux besoins de chacun.

(2). Pour un profil de puisage M et selon la norme européenne applicable prEN50440:2014

(3). La résistance chauffante est hors de contact avec l'eau. Elle dispose d'une sécurité en cas d'élévation anormale de la température de l'eau (coupe circuit).

(4). Régulateur électronique avec sondes de T° précises. Il est pré-réglé en usine à 67°C.

(5). Le limiteur de température réduit la température en sortie afin de prévenir tout risque de brûlure. (inférieur à 50°C)
 Fonctionnement électrique uniquement - cuves équipées de résistances périphériques sérigraphiées connectables sur panneau photovoltaïque en liaison directe (boîtier de connexion sur option).

Fonctionnement solaire - avec installation et mise en service du «kit boîtier PV» (proposé dans les Accessoires Twido).

* Moyenne des consommations relevées d'un Twido installé en zone climatique H2, couplé à deux panneaux PV de 96c - 330 W - 54 V - position optimale des panneaux PV sans ombres portées

Modèle Twido : T2-34WGi

Jusqu'à
10 ans
de garantie



Vue de face



Vue de profil



Vue écorchée

Caractéristiques
de 0 à 80 litres mitigés à 38 °C
de 1 à 2 personnes
Capacité de chauffe 100L/h*

*Pour une production à V 38°C (T° EF 18°C)

Bati-support Geberit Duofix Sigma 8
Pieds réglables en hauteur
Réservoir Sigma 8
Chasse réglable 3 à 6 L
Robinet d'arrêt compatible MeplaFix
Pipe de connexion WC ø 90 mm
Coude de connexion WC 90°, ø 90/100mm

NB : Plaques de commande de chasse, cuvettes et abattants non fournis. Pensez à commander ces accessoires : Plaques de commande GEBERIT SIGMA | Cuvettes standards ou sans brides Allia (testées) ou autres & WC lavant AquaClean GEBERIT

DONNÉES TECHNIQUES	Nombre de cuves actives :	1		2	
Classe énergétique (1)		A		A	
		A		A	
Consommation d'énergie annuelle (2)	kWh/an	1 316			
	kWh/an	526*			
Capacité de stockage (conception modulaire)	Profils de soutirage : S à M	17 L		34 L	
Quantité d'eau chaude disponible en un seul tirage à V 38°C (température réglée à 67°C, eau d'entrée à 18°C)	litres	40 L		80 L	
Puissance électrique des résistances (3)	kW	0,8 - 1,1		1,6 - 2,2	
Consommation d'entretien sans planificateur	kWh/24h	0,31		0,58	
Consommation d'entretien avec planificateur ajusté	kWh/24h	Négligeable			
Durée de remise en température (50°C)	Heures	< 1 h			
Pression de service EF	bars	3			
Pression max ECS	bars	7			
Indicateur de fonctionnement	oui	Présence d'un voyant sur le bouton poussoir de commande			
Gestion de l'énergie (4)	oui	Régulateur électronique avec capteurs de données			
Dispositif anti-brûlure (5)	oui	Limiteur de température de sécurité intégré en sortie du Twido - réglable de 35 à 50°C max			
Système de régulation automatique de chauffe (avec compteur d'énergie et gestion intelligente des consommations)	Autodiagnostic de l'équipement				
	Paramétrage des modes de fonctionnement Gestion heures pleines, heures creuses automatiques Smart Grid Ready (gestion du pulsadis)				
Dimensions en mm	Largeur	660			
	Épaisseur	240			
	Hauteur	2295			
Poids à vide	Kg	75			
Cuve de stockage	En acier inoxydable - inox AISI 316L				
Chassis en acier galvanisé	Autoportant à poser au sol - pas de nécessité de mur porteur Intégrations multiples : contre un mur / dans un angle / en niche				
Indice de protection	Appareil de classe 1 / IP 44				
Alimentation	Disjoncteur 16A, câble 3G2-5 minimum Disjoncteur dédié sans contacteur heures pleines/creuses				

(1). La classe énergétique d'un chauffe-eau est associée à sa capacité à délivrer un certain volume d'eau chaude sanitaire. Dans le cas de TWIDO, ce volume est modulable pour s'adapter aux besoins de chacun.

(2). Pour un profil de puisage M et selon la norme européenne applicable prEN50440:2014

(3). La résistance chauffante est hors de contact avec l'eau. Elle dispose d'une sécurité en cas d'élévation anormale de la température de l'eau (coupe circuit).

(4). Régulateur électronique avec sondes de T° précises. Il est pré-réglé en usine à 67°C.

(5). Le limiteur de température réduit la température en sortie afin de prévenir tout risque de brûlure. (inférieur à 50°C)
 Fonctionnement électrique uniquement - cuves équipées de résistances périphériques sérigraphiées connectables sur panneau photovoltaïque en liaison directe (boîtier de connexion sur option).

Fonctionnement solaire - avec installation et mise en service du «kit boîtier PV» (proposé dans les Accessoires Twido).

* Moyenne des consommations relevées d'un Twido installé en zone climatique H2, couplé à deux panneaux PV de 96c - 330 W - 54 V - position optimale des panneaux PV sans ombres portées

Modèle Twido : T3 - 51WGi

Jusqu'à
10 ans
de garantie

Caractéristiques

de 0 à 120 litres mitigés à 38 °C

de 1 à 4 personnes

Capacité de chauffe 100L/h*

*Pour une production à V 38°C (T° EF 18°C)

Bati-support Geberit Duofix Sigma 8

Pieds réglables en hauteur

Réservoir Sigma 8

Chasse réglable 3 à 6 L

Robinet d'arrêt compatible MeplaFix

Pipe de connexion WC ø 90 mm

Coude de connexion WC 90°, ø 90 / 100 mm

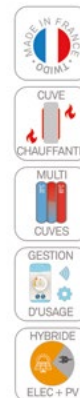
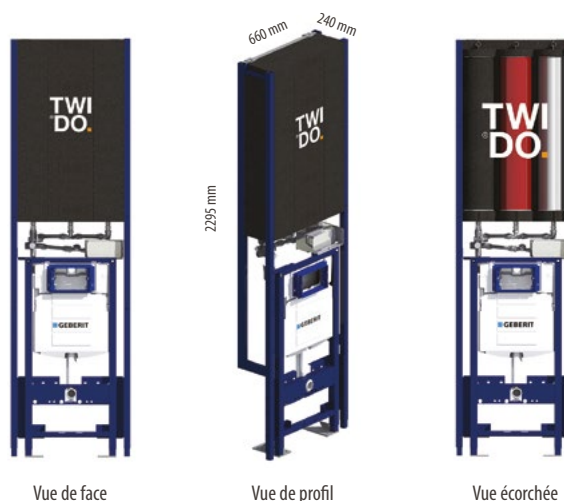

NB : Plaques de commande de chasse, cuvettes et abattants non fournis. Pensez à commander ces accessoires : Plaques de commande GEBERIT SIGMA | Cuvettes standards ou sans brides Allia (testées) ou autres & WC lavant AquaClean GEBERIT

DONNÉES TECHNIQUES	Nombre de cuves actives :	1			2			3		
		1	2	3	1	2	3	1	2	3
Classe énergétique (1)		A			A			B		
		A			A			A		
Consommation d'énergie annuelle (2)	kWh/an	1 316			1 316			1 316		
	kWh/an	526*			526*			526*		
Capacité de stockage (conception modulaire)	Profils de soutirage : S à M	17 L			34 L			51 L		
Quantité d'eau chaude disponible en un seul tirage à V 38°C (température réglée à 67°C, eau d'entrée à 18°C)	litres	40 L			80 L			120 L		
Puissance électrique des résistances (3)	kW	0,8 - 1,1			1,6 - 2,2			2,4 - 3,3		
Consommation d'entretien sans planificateur	kWh/24h	0,31			0,58			0,84		
Consommation d'entretien avec planificateur ajusté	kWh/24h	Négligeable								
Durée de remise en température (50°C)	Heures	< 1 h								
Pression de service EF	bars	3								
Pression max ECS	bars	7								
Indicateur de fonctionnement	oui	Présence d'un voyant sur le bouton poussoir de commande								
Gestion de l'énergie (4)	oui	Régulateur électronique avec capteurs de données								
Dispositif anti-brûlure (5)	oui	Limiteur de température de sécurité intégré en sortie du Twido - réglable de 35 à 50°C max								
Système de régulation automatique de chauffe (avec compteur d'énergie et gestion intelligente des consommations)	Autodiagnostic de l'équipement									
	Paramétrage des modes de fonctionnement Gestion heures pleines, heures creuses automatiques Smart Grid Ready (gestion du pulsadis)									
Dimensions en mm	Largeur	660								
	Épaisseur	240								
	Hauteur	2295								
Poids à vide	Kg	85								
Cuve de stockage	En acier inoxydable - inox AISI 316L									
Chassis en acier galvanisé	Autoportant à poser au sol - pas de nécessité de mur porteur Intégrations multiples : contre un mur / dans un angle / en niche									
Indice de protection	Appareil de classe 1 / IP 44									
Alimentation	Disjoncteur 16A, câble 3G2-5 minimum Disjoncteur dédié sans contacteur heures pleines/creuses									

(1). La classe énergétique d'un chauffe-eau est associée à sa capacité à délivrer un certain volume d'eau chaude sanitaire. Dans le cas de TWIDO, ce volume est modulable pour s'adapter aux besoins de chacun.

(2). Pour un profil de puisage M et selon la norme européenne applicable prEN50440:2014

(3). La résistance chauffante est hors de contact avec l'eau. Elle dispose d'une sécurité en cas d'élévation anormale de la température de l'eau (coupe circuit).

(4). Régulateur électronique avec sondes de T° précises. Il est pré-réglé en usine à 67°C.

(5). Le limiteur de température réduit la température en sortie afin de prévenir tout risque de brûlure. (inférieure à 50°C)

Fonctionnement électrique uniquement - cuves équipées de résistances périphériques sérigraphiées connectables sur panneau photovoltaïque en liaison directe (boîtier de connexion sur option).

Fonctionnement solaire - avec installation et mise en service du «kit boîtier PV» (proposé dans les Accessoires Twido).

* Moyenne des consommations relevées d'un Twido installé en zone climatique H2, couplé à deux panneaux PV de 96c - 330 W - 54 V - position optimale des panneaux PV sans ombres portées

Modèle Twido : T3 - 51LGi

Jusqu'à
10 ans
de garantie



Vue de face



Vue de profil



Vue écorchée

Caractéristiques
de 0 à 120 litres mitigés à 38 °C
de 1 à 4 personnes
Capacité de chauffe 100L/h*

*Pour une production à V 38°C (T° EF 18°C)

Bati-support Geberit Duofix
pour lavabo, 112cm
Pieds réglables en hauteur
Pour robinetteries sur gorge
Entraxe de fixation du lavabo 5-38 cm
Coude de raccordement en PE-HD, ø 50 mm
Joint ø 44 / 32 mm
2 tiges filetées M10

NB : Robinetterie, lavabo et raccords non fournis

DONNÉES TECHNIQUES	Nombre de cuves actives :	1			2			3		
		1	2	3	1	2	3	1	2	3
Classe énergétique (1)		A			A			B		
Consommation d'énergie annuelle (2)	kWh/an	1 316			1 316			1 316		
	kWh/an	526*			526*			526*		
Capacité de stockage (conception modulaire)	Profils de soutirage : S à M	17 L			34 L			51 L		
Quantité d'eau chaude disponible en un seul tirage à V 38°C (température réglée à 67°C, eau d'entrée à 18°C)	litres	40 L			80 L			120 L		
Puissance électrique des résistances (3)	kW	0,8 - 1,1			1,6 - 2,2			2,4 - 3,3		
Consommation d'entretien sans planificateur	kWh/24h	0,31			0,58			0,84		
Consommation d'entretien avec planificateur ajusté	kWh/24h	Négligeable								
Durée de remise en température (50°C)	Heures	< 1 h								
Pression de service EF	bars	3								
Pression max ECS	bars	7								
Indicateur de fonctionnement	oui	Présence d'un voyant sur le bouton poussoir de commande								
Gestion de l'énergie (4)	oui	Régulateur électronique avec capteurs de données								
Dispositif anti-brûlure (5)	oui	Limiteur de température de sécurité intégré en sortie du Twido - réglable de 35 à 50°C max								
Système de régulation automatique de chauffe (avec compteur d'énergie et gestion intelligente des consommations)	Autodiagnostic de l'équipement Paramétrage des modes de fonctionnement Gestion heures pleines, heures creuses automatiques Smart Grid Ready (gestion du pulsadis)									
	Dimensions en mm	Largeur	660			660			660	
	Épaisseur	240			240			240		
	Hauteur	2280			2280			2280		
Poids à vide	Kg	75,6								
Cuve de stockage	En acier inoxydable - inox AISI 316L									
Chassis en acier galvanisé	Autoportant à poser au sol - pas de nécessité de mur porteur Intégrations multiples : contre un mur / dans un angle / en niche									
Indice de protection	Appareil de classe 1 / IP 44									
Alimentation	Disjoncteur 16A, câble 3G2-5 minimum Disjoncteur dédié sans contacteur heures pleines/creuses									

(1). La classe énergétique d'un chauffe-eau est associée à sa capacité à délivrer un certain volume d'eau chaude sanitaire. Dans le cas de TWIDO, ce volume est modulable pour s'adapter aux besoins de chacun.

(2). Pour un profil de puisage M et selon la norme européenne applicable prEN50440:2014

(3). La résistance chauffante est hors de contact avec l'eau. Elle dispose d'une sécurité en cas d'élévation anormale de la température de l'eau (coupe circuit).

(4). Régulateur électronique avec sondes de T° précises. Il est pré-réglé en usine à 67°C.

(5). Le limiteur de température réduit la température en sortie afin de prévenir tout risque de brûlure. (inférieur à 50°C)
Fonctionnement électrique uniquement - cuves équipées de résistances périphériques sérigraphiées connectables sur panneau photovoltaïque en liaison directe (boîtier de connexion sur option).

Fonctionnement solaire - avec installation et mise en service du «kit boîtier PV» (proposé dans les Accessoires Twido).

* Moyenne des consommations relevées d'un Twido installé en zone climatique H2, couplé à deux panneaux PV de 96c - 330 W - 54 V - position optimale des panneaux PV sans ombres portées

Modèle Twido : T4 - 102WGi

Jusqu'à
10 ans
de garantie

Caractéristiques

de 0 à 240 litres mitigés à 38 °C

de 1 à 5 personnes

Capacité de chauffe 140L/h

*Pour une production à V 38°C (T° EF 18°C)

Bati-support Geberit Duofix Sigma 8

Pieds réglables en hauteur

Réservoir Sigma 8

Chasse réglable 3 à 6 L

Robinet d'arrêt compatible MeplaFix

Pipe de connexion WC ø 90 mm

Coude de connexion WC 90°, ø 90 / 100 mm

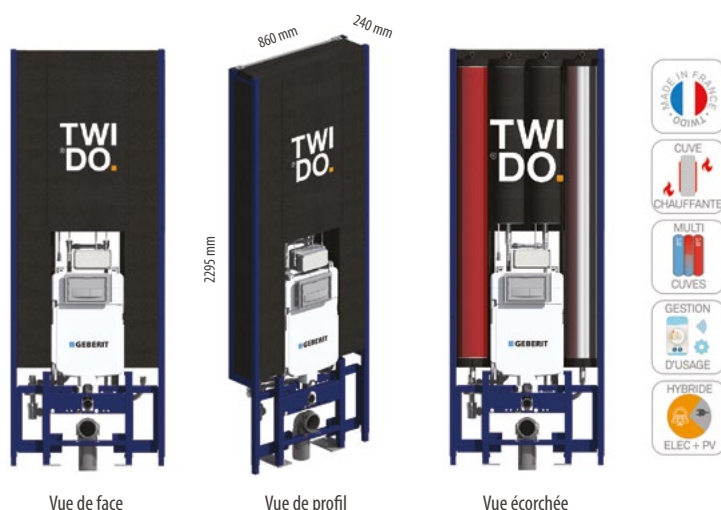

Vue de face

Vue de profil

Vue écorchée

NB : Plaques de commande de chasse, cuvettes et abattants non fournis. Pensez à commander ces accessoires : Plaques de commande GEBERIT SIGMA | Cuvettes standards ou sans brides Allia (testées) ou autres & WC lavant AquaClean GEBERIT

DONNÉES TECHNIQUES	Nombre de cuves actives :	1 2 3 4			
		1	2	3	4
Classe énergétique (1)		A	B	B	B
		A	A	A	A
Consommation d'énergie annuelle (2)	kWh/an	1 316			
	kWh/an	526*			
Capacité de stockage (conception modulaire)	Profils de soutirage : S à XL	34 L	51 L	68 L	102 L
Quantité d'eau chaude disponible en un seul tirage à V 38°C (température réglée à 67°C, eau d'entrée à 18°C)	litres	80 L	120 L	160 L	240 L
Puissance électrique des résistances (3)	kW	0,8 - 1,1	1,6 - 2,2	2,4 - 3,3	3,2 - 4,4
Consommation d'entretien sans planificateur	kWh/24h	0,72	0,96	1,30	1,92
Consommation d'entretien avec planificateur ajusté	kWh/24h	Négligeable			
Durée de remise en température (50°C)	Heures	> 1 h et < 2,5 h			
Pression de service EF	bars	3			
Pression max ECS	bars	7			
Indicateur de fonctionnement	oui	Présence d'un voyant sur le bouton poussoir de commande			
Gestion de l'énergie (4)	oui	Régulateur électronique avec capteurs de données			
Dispositif anti-brûlure (5)	oui	Limiteur de température de sécurité intégré en sortie du Twido - réglable de 35 à 50°C max			
Système de régulation automatique de chauffe (avec compteur d'énergie et gestion intelligente des consommations)		Autodiagnostic de l'équipement Paramétrage des modes de fonctionnement Gestion heures pleines, heures creuses automatiques Smart Grid Ready (gestion du pulsadis)			
Dimensions en mm	Largeur	860			
	Épaisseur	240			
	Hauteur	2295			
Poids à vide	Kg	120			
Cuve de stockage		En acier inoxydable - inox AISI 316L			
Chassis en acier galvanisé		Autoportant à poser au sol - pas de nécessité de mur porteur Intégrations multiples : contre un mur / dans un angle / en niche			
Indice de protection		Appareil de classe 1 / IP 44			
Alimentation		Disjoncteur 16A, câble 3G2-5 minimum Disjoncteur dédié sans contacteur heures pleines/creuses			

(1). La classe énergétique d'un chauffe-eau est associée à sa capacité à délivrer un certain volume d'eau chaude sanitaire. Dans le cas de TWIDO, ce volume est modulable pour s'adapter aux besoins de chacun.

(2). Pour un profil de puisage M et selon la norme européenne applicable prEN50440:2014

(3). La résistance chauffante est hors de contact avec l'eau. Elle dispose d'une sécurité en cas d'élévation anormale de la température de l'eau (coupe circuit).

(4). Régulateur électronique avec sondes de T° précises. Il est pré-réglé en usine à 67°C.

(5). Le limiteur de température réduit la température en sortie afin de prévenir tout risque de brûlure. (inférieur à 50°C)

Fonctionnement électrique uniquement - cuves équipées de résistances périphériques sérigraphiées connectables sur panneau photovoltaïque en liaison directe (boîtier de connexion optionnel).

Fonctionnement solaire - avec installation et mise en service du «kit boîtier PV» (proposé dans les Accessoires Twido).

* Moyenne des consommations relevées d'un Twido installé en zone climatique H2, couplé à deux panneaux PV de 96c - 330 W - 54 V - position optimale des panneaux PV sans ombres portées

Modèle Twido : T2 -34H

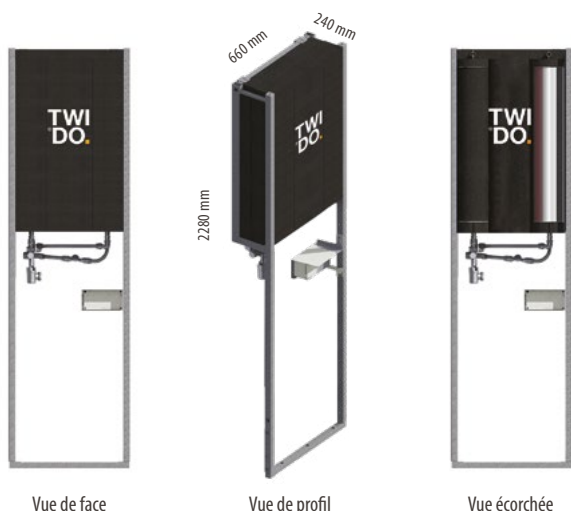
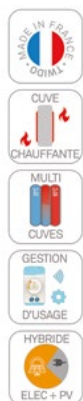

Caractéristiques
de 0 à 80 litres mitigés à 38 °C
de 1 à 2 personnes
Capacité de chauffe 100L/h
*Pour une production à V 38°C (T° EF 18°C)

DONNÉES TECHNIQUES	Nombre de cuves actives :	1		2	
		1	2	1	2
Classe énergétique (1)		A		A	
		A		A	
Consommation d'énergie annuelle (2)	kWh/an	1 316			
		526*			
Capacité de stockage (conception modulaire)	Profils de soutirage : S à M	17 L		34 L	
Quantité d'eau chaude disponible en un seul tirage à V 38°C (température réglée à 67°C, eau d'entrée à 18°C)	litres	40 L		80 L	
Puissance électrique des résistances (3)	kW	0,8 - 1,1		1,6 - 2,2	
Consommation d'entretien sans planificateur	kWh/24h	0,31		0,58	
Consommation d'entretien avec planificateur ajusté	kWh/24h	Négligeable			
Durée de remise en température (50°C)	Heures	< 1 h			
Pression de service EF	bars	3			
Pression max ECS	bars	7			
Indicateur de fonctionnement	oui	Présence d'un voyant sur le bouton poussoir de commande			
Gestion de l'énergie (4)	oui	Régulateur électronique avec capteurs de données			
Dispositif anti-brûlure (5)	oui	Limiteur de température de sécurité intégré en sortie du Twido - réglable de 35 à 50°C max			
Système de régulation automatique de chauffe (avec compteur d'énergie et gestion intelligente des consommations)		Autodiagnostic de l'équipement Paramétrage des modes de fonctionnement Gestion heures pleines, heures creuses automatiques Smart Grid Ready (gestion du pulsadis)			
Dimensions en mm	Largeur	660			
	Épaisseur	240			
	Hauteur	2280			
Poids à vide	Kg	49			
Cuve de stockage		En acier inoxydable - inox AISI 316L			
Chassis en acier galvanisé		Autoportant à poser au sol - pas de nécessité de mur porteur Intégrations multiples : contre un mur / dans un angle / en niche			
Indice de protection		Appareil de classe 1 / IP 44			
Alimentation		Disjoncteur 16A, câble 3G2-5 minimum Disjoncteur dédié sans contacteur heures pleines/creuses			

- La classe énergétique d'un chauffe-eau est associée à sa capacité à délivrer un certain volume d'eau chaude sanitaire. Dans le cas de TWIDO, ce volume est modulable pour s'adapter aux besoins de chacun.
- Pour un profil de puisage M et selon la norme européenne applicable prEN50440:2014
- La résistance chauffante est hors de contact avec l'eau. Elle dispose d'une sécurité en cas d'élévation anormale de la température de l'eau (coupe circuit).
- Régulateur électronique avec sondes de T° précises. Il est pré-réglé en usine à 67°C.

- Le limiteur de température réduit la température en sortie afin de prévenir tout risque de brûlure. (inférieur à 50°C)
 Fonctionnement électrique uniquement - cuves équipées de résistances périphériques sérigraphiées connectables sur panneau photovoltaïque en liaison directe (boîtier de connexion sur option).
- Fonctionnement solaire - avec installation et mise en service du «kit boîtier PV» (proposé dans les Accessoires Twido).
*Moyenne des consommations relevées d'un Twido installé en zone climatique H2, couplé à deux panneaux PV de 96c - 330 W - 54 V - position optimale des panneaux PV sans ombres portées

Modèle Twido : T3 - 51H

Jusqu'à
10 ans
de garantie

Caractéristiques
de 0 à 120 litres mitigés à 38 °C
de 1 à 4 personnes
Capacité de chauffe 100L/h

*Pour une production à V 38°C (T° EF 18°C)

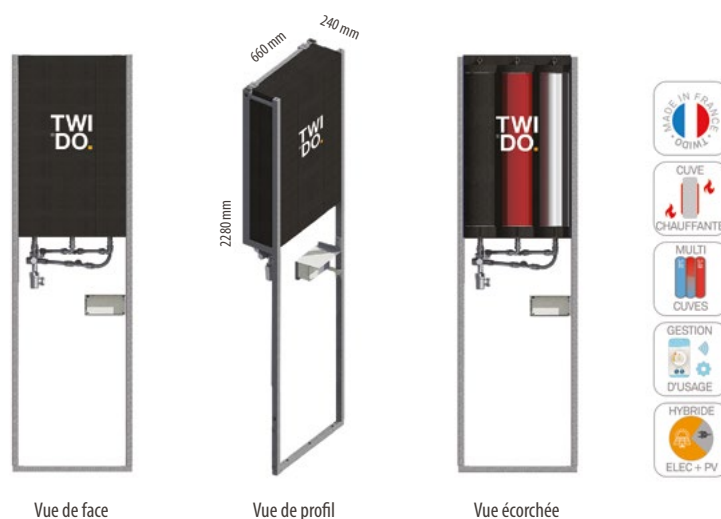

DONNÉES TECHNIQUES	Nombre de cuves actives :	1			2			3		
		1	2	3	1	2	3	1	2	3
Classe énergétique (1)		A			A			B		
		A			A			A		
Consommation d'énergie annuelle (2)	kWh/an	1 316			1 316			1 316		
	kWh/an	526*			526*			526*		
Capacité de stockage (conception modulaire)	Profils de soutirage : S à M	17 L			34 L			51 L		
Quantité d'eau chaude disponible en un seul tirage à V 38°C (température réglée à 67°C, eau d'entrée à 18°C)	litres	40 L			80 L			120 L		
Puissance électrique des résistances (3)	kW	0,8 - 1,1			1,6 - 2,2			2,4 - 3,3		
Consommation d'entretien sans planificateur	kWh/24h	0,31			0,58			0,84		
Consommation d'entretien avec planificateur ajusté	kWh/24h	Négligeable								
Durée de remise en température (50°C)	Heures	< 1 h								
Pression de service EF	bars	3								
Pression max ECS	bars	7								
Indicateur de fonctionnement	oui	Présence d'un voyant sur le bouton poussoir de commande								
Gestion de l'énergie (4)	oui	Régulateur électronique avec capteurs de données								
Dispositif anti-brûlure (5)	oui	Limiteur de température de sécurité intégré en sortie du Twido - réglable de 35 à 50°C max								
Système de régulation automatique de chauffe (avec compteur d'énergie et gestion intelligente des consommations)		Autodiagnostic de l'équipement Paramétrage des modes de fonctionnement Gestion heures pleines, heures creuses automatiques Smart Grid Ready (gestion du pulsadis)								
Dimensions en mm	Largeur	660								
	Épaisseur	240								
	Hauteur	2280								
Poids à vide	Kg	59								
Cuve de stockage		En acier inoxydable - inox AISI 316L								
Chassis en acier galvanisé		Autoportant à poser au sol - pas de nécessité de mur porteur Intégrations multiples : contre un mur / dans un angle / en niche								
Indice de protection		Appareil de classe 1 / IP 44								
Alimentation		Disjoncteur 16A, câble 3G2-5 minimum Disjoncteur dédié sans contacteur heures pleines/creuses								

(1). La classe énergétique d'un chauffe-eau est associée à sa capacité à délivrer un certain volume d'eau chaude sanitaire. Dans le cas de TWIDO, ce volume est modulable pour s'adapter aux besoins de chacun.

(2). Pour un profil de puisage M et selon la norme européenne applicable prEN50440:2014

(3). La résistance chauffante est hors de contact avec l'eau. Elle dispose d'une sécurité en cas d'élévation anormale de la température de l'eau (coupe circuit).

(4). Régulateur électronique avec sondes de T° précises. Il est pré-réglé en usine à 67°C.

(5). Le limiteur de température réduit la température en sortie afin de prévenir tout risque de brûlure. (inférieure à 50°C)

☞ Fonctionnement électrique uniquement - cuves équipées de résistances périphériques sérigraphiées connectables sur panneau photovoltaïque en liaison directe (boîtier de connexion sur option).

☀ Fonctionnement solaire - avec installation et mise en service du «kit boîtier PV» (proposé dans les Accessoires Twido).

* Moyenne des consommations relevées d'un Twido installé en zone climatique H2, couplé à deux panneaux PV de 96c - 330 W - 54 V - position optimale des panneaux PV sans ombres portées

Modèle Twido : T4 - 68H

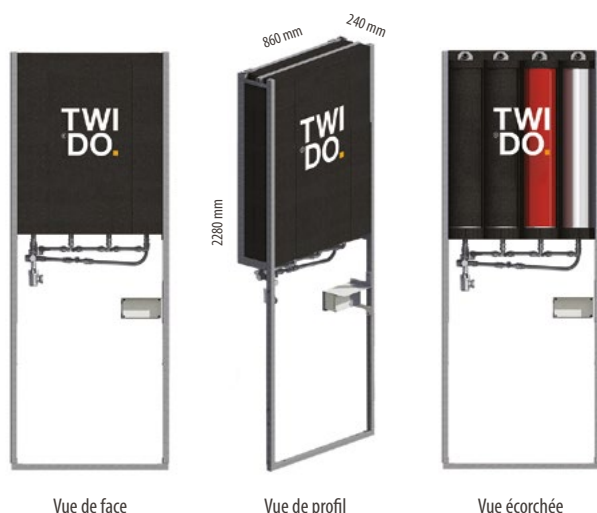
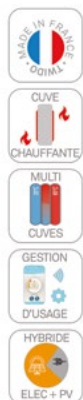

Caractéristiques
de 0 à 160 litres mitigés à 38 °C
de 1 à 4 personnes
Capacité de chauffe 140 L/h
*Pour une production à V 38°C (T° EF 18°C)

DONNÉES TECHNIQUES	Nombre de cuves actives :	1				2				3				4			
		1	2	3	4	1	2	3	4	1	2	3	4	1	2	3	4
Classe énergétique (1)		A				A				B				B			
		A				A				A				A			
Consommation d'énergie annuelle (2)	kWh/an	1316				1316				1316				1316			
	kWh/an	526*				526*				526*				526*			
Capacité de stockage (conception modulaire)	Profils de soutirage : S à M	17 L				34 L				51 L				68 L			
Quantité d'eau chaude disponible en un seul tirage à V 38°C (température réglée à 67°C, eau d'entrée à 18°C)	litres	40 L				80 L				120 L				160 L			
Puissance électrique des résistances (3)	kW	0,8 - 1,1				1,6 - 2,2				2,4 - 3,3				3,2 - 4,4			
Consommation d'entretien sans planificateur	kWh/24h	0,31				0,58				0,84				1,11			
Consommation d'entretien avec planificateur ajusté	kWh/24h	Négligeable															
Durée de remise en température (50°C)	Heures	< 1 h															
Pression de service EF	bars	3															
Pression max ECS	bars	7															
Indicateur de fonctionnement	oui	Présence d'un voyant sur le bouton poussoir de commande															
Gestion de l'énergie (4)	oui	Régulateur électronique avec capteurs de données															
Dispositif anti-brûlure (5)	oui	Limiteur de température de sécurité intégré en sortie du Twido - réglable de 35 à 50°C max															
Système de régulation automatique de chauffe (avec compteur d'énergie et gestion intelligente des consommations)		Autodiagnostic de l'équipement Paramétrage des modes de fonctionnement Gestion heures pleines, heures creuses automatiques Smart Grid Ready (gestion du pulsadis)															
Dimensions en mm	Largeur	860															
	Épaisseur	240															
	Hauteur	2280															
Poids à vide	Kg	66															
Cuve de stockage		En acier inoxydable - inox AISI 316L															
Chassis en acier galvanisé		Autoportant à poser au sol - pas de nécessité de mur porteur Intégrations multiples : contre un mur / dans un angle / en niche															
Indice de protection		Appareil de classe 1 / IP 44															
Alimentation		Disjoncteur 16A, câble 3G2-5 minimum Disjoncteur dédié sans contacteur heures pleines/creuses															

(1). La classe énergétique d'un chauffe-eau est associée à sa capacité à délivrer un certain volume d'eau chaude sanitaire. Dans le cas de TWIDO, ce volume est modulable pour s'adapter aux besoins de chacun.

(2). Pour un profil de puisage M et selon la norme européenne applicable prEN50440:2014

(3). La résistance chauffante est hors de contact avec l'eau. Elle dispose d'une sécurité en cas d'élévation anormale de la température de l'eau (coupe circuit).

(4). Régulateur électronique avec sondes de T° précises. Il est pré-réglé en usine à 67°C.

(5). Le limiteur de température réduit la température en sortie afin de prévenir tout risque de brûlure. (inférieure à 50°C)

Fonctionnement électrique uniquement - cuves équipées de résistances périphériques sérigraphiées connectables sur panneau photovoltaïque en liaison directe (boîtier de connexion sur option).

Fonctionnement solaire - avec installation et mise en service du «kit boîtier PV» (proposé dans les Accessoires Twido).

* Moyenne des consommations relevées d'un Twido installé en zone climatique H2, couplé à deux panneaux PV de 96c - 330 W - 54 V - position optimale des panneaux PV sans ombres portées

Modèle Twido : Centralisé

Jusqu'à
10 ans
de garantie

Caractéristiques

Twido raccordés entre eux par des collecteurs 1"1/4 avec bouclage
Fonctionnement en mode "marche permanente", 62-67°C par défaut
Piloté par l'application MyTwido, de manière indépendante

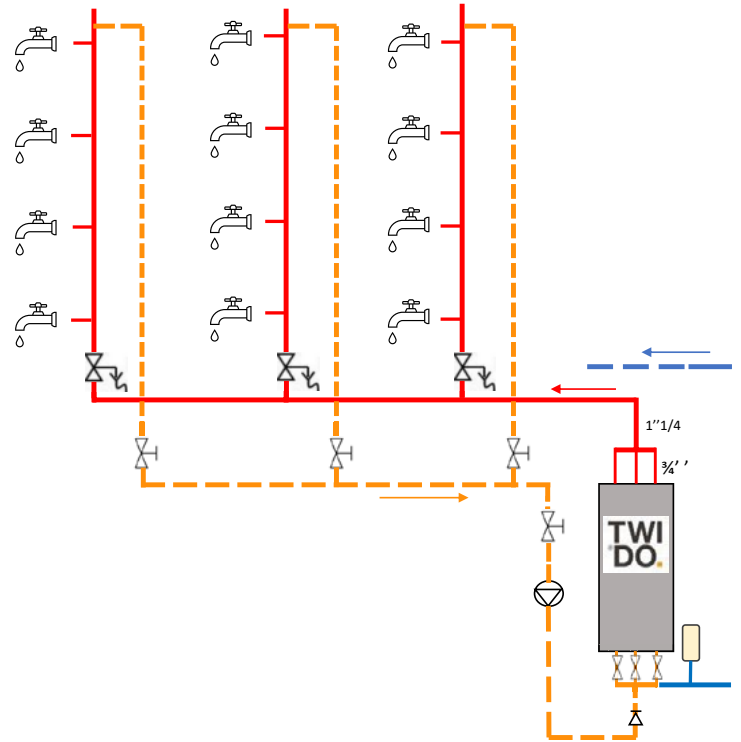

T3-102

	NOMBRE DE TWIDO			
	1	2	3	4
Capacité de stockage maxi	102	204	306	408
Capacité maxi d'ECS V38*	240	480	720	960
Puissance électrique maxi sur secteur (230V AC)	kW 2,4	kW 4,8	kW 7,2	kW 9,6
Puissance électrique max sur photovoltaïque (54V CC)	kW 0,99	kW 1,98	kW 2,97	kW 3,96
Puissance maxi cumulée secteur (230V AC) + PV (54V CC)	kW 3,39	kW 6,78	kW 10,17	kW 13,56
Intensité Max : Secteur (230V AC) - PV (54V CC)	A 10,43 - 18,33	A 20,86 - 36,66	A 31,29 - 54,99	A 41,72 - 73,32

T4-136

	NOMBRE DE TWIDO			
	1	2	3	4
Capacité de stockage maxi	136	272	408	544
Capacité maxi d'ECS V38*	320	640	960	1280
Puissance électrique maxi sur secteur (230V AC)	kW 3,2	kW 6,4	kW 9,6	kW 12,8
Puissance électrique max sur photovoltaïque (54V CC)	kW ** 0,99	kW 1,98	kW 2,97	kW 3,96
Puissance maxi cumulée secteur (230V AC) + PV (54V CC)	kW 4,19	kW 8,38	kW 12,57	kW 16,76
Intensité Max : Secteur (230V AC) - PV (54V CC)	A 13,91 - 18,33	A 27,82 - 36,66	A 41,73 - 54,99	A 55,65 - 73,32

* Avec une température de consigne par défaut de 67°C, et une température d'entrée eau froide à 18°C

** Puissance maxi des modules PV : 1.080 W pour une intensité max de 20 Ampères.

Soit 3 modules de 96 cellules max : 330W/54V = 990W - 18,33A

Modèle Twido : GT3-WGi / GT4-WGi

Exemple d'intégration avec un MTA :



Vue de face

Vue de profil



Caractéristiques

Bâti-support Geberit pour WC suspendu
Espace technique disponible pour une intégration de modules techniques (MTA par exemple.)

Bati-support Geberit Sigma

Pieds réglables en hauteur
Réservoir Sigma 12
Chasse réglable 3 à 6 L
Robinet d'arrêt compatible MeplaFix
Pipe de connexion WC ø 90 mm
Coude de connexion WC 90°, ø 90 / 100 mm

UTILISATION

- Pour la construction en cloison sèche
- Pour montage dans parois en applique à hauteur de local ou partielle
- Pour montage sur parois d'installation à hauteur du local
- Pour montage dans des parois de cloison sèche monocoque
- Pour WC suspendus avec dimensions de raccordement selon EN 33:2011
- Pour WC suspendus avec saillie jusqu'à 62 cm
- Pour rinçage simple touche, double touche ou interrompable
- Pour hauteur de chape de 0-20 cm

CARACTÉRISTIQUES TECHNIQUES

Pression dynamique	0.1 - 10 bar
Température maximale de l'eau	25°C
Volume de chasse, réglage d'usine	6 et 3 L
Grand volume de chasse, plage de réglage	4 / 4.5 / 6 / 7.5 L
Petit volume de chasse, plage de réglage	2-4 L

CONTENU DE LA LIVRAISON

- Alimentation R 1/2", compatible MF, avec robinet équerre et volant intégrés
- Boîtier de réservation pour trappe de visite
- 2 fixations murales
- 2 bouchons de protection
- Kit de raccordement pour WC, ø 90 mm
- Coude de raccordement 90° en PVC, ø 90 / 100 mm
- 2 tiges filetées M12
- 6 goujons d'ancrage M8
- Matériel de fixation

CARACTÉRISTIQUES

- Cadre préparé pour supports de cuvette WC avec petite surface d'appui
- Pieds supports galvanisés
- Coude de raccordement rotatif pour tubulure pour sortie horizontale vers l'arrière
- Fixation du coude de raccordement avec isolation phonique
- Réservoir à encastrer avec déclenchement frontal
- Réservoir à encastrer isolé contre la condensation
- Post-rinçage immédiat possible avec réglage d'usine
- Travaux de montage et d'entretien sur les réservoirs à encastrer sans outils
- Alimentation à l'arrière ou par le haut au centre
- Boîtier de réservation pour trappe de visite, protège de l'humidité et de la poussière
- Boîtier de réservation pour trappe de visite pouvant être sectionné
- Équipé d'un fourreau destiné à la conduite d'alimentation pour raccordement des WC lavants Geberit AquaClean
- Avec possibilités de fixation pour raccordement électrique

Modèle Twido : Solaire

TWIDO SOLAIRE



Tous les modèles Twido disposent d'une double résistance électrique et photovoltaïque, ce qui fait de Twido un chauffe-eau hybride lorsqu'il est couplé à des panneaux photovoltaïques :

- **Règle N°1** : Prendre en totalité l'énergie solaire disponible, tout le temps.
- **Règle N°2** : n'utiliser l'énergie du réseau que si nécessaire.

POUR ACTIVER TWIDO SOLAIRE*

- Rajouter l'accessoire « Boitier-PV » sur le modèle Twido
- Coupler le Twido à des panneaux photovoltaïques en courant continu - TBT via un sectionneur parafoudre

*Notices disponibles pour l'installation des différents accessoires

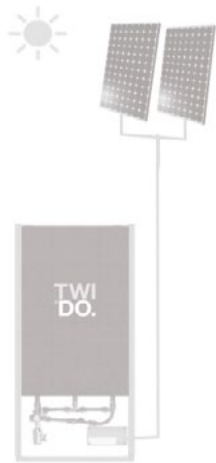

Modèles compatibles						
Standard						
	T2-34	T3-51	T4-68	T3-102	T4-136	
	Twin					
		T2-34WGi	T3-51LGi	T3-51WGi	T4-102WGi	
		H				
T2-34H	T3-51H		T4-68H			

CARACTÉRISTIQUES TECHNIQUES

Chaque cuve du Twido est équipée d'un panneau chauffant comprenant deux résistances :

- Résistance électrique de 800W alimentée par le secteur (230 240V AC)
- Résistance photovoltaïque de 330W (à 54V DC) alimentée par des panneaux photovoltaïques, via le « Boitier-PV ». Le fonctionnement de cette option se fait en courant continu (DC) par injection directe, il n'y a donc pas besoin d'onduleur.

CHOIX DU TYPE DE PANNEAUX PV

N'importe quels panneaux photovoltaïques peuvent être raccordés au Twido. Ils seront à brancher en parallèle (reportez-vous à la notice « Twido Solaire »).

Les résistances PV de nos panneaux chauffants (330W à 54V DC), ont été conçues pour être optimales avec des panneaux de 96 cellules. Cela permet d'obtenir le meilleur rendement et la meilleure production d'énergie PV possible.

DIMENSIONNEMENT DU NOMBRE DE PANNEAUX PV

La production PV sera efficace dès la pose du premier panneau. C'est à vous de déterminer le nombre de PV à dédier au Twido en fonction de plusieurs critères :

- Zone géographique
- Exposition et emplacement des PV
- Modèle du Twido
- Nombre de personnes / usages

Notre préconisation est de ne pas installer une puissance supérieure à un usage quotidien standard, en sachant que Twido est une solution hybride et que le réseau d'énergie traditionnel reste le complément nécessaire. Une fois le dimensionnement choisi, reportez-vous au tableau des équipements (p.41) pour déterminer les accessoires et équipements nécessaires à l'installation.

NB : Le coût d'un panneau de 60 cellules est bien moindre que celui d'un 96 cellules, toutefois son rendement est d'environ 30% inférieur.

Modèles de Twido	T2	T3	T4
Capacité de stockage	34L	51L	102L
Capacité réelle	80L	120L	240L
Puissance maximum en panneaux PV	990W	990W	1200W
Tension maximum CC	60V	60V	60V
Intensité maximum	20A	20A	20A

Puissance maximum acceptée par modèle pour l'alimentation en PV

Nombre de PV branchés en parallèle	1 PV	2 PV	3 PV	4 PV
Panneaux photovoltaïques de 60C - 375W - 41V	190W - 41V	380W - 41V	570W - 41V	760W - 41V
Panneaux photovoltaïques de 96C - 330W - 54V	330W - 54V	660W - 54V	990W - 54V	-

Puissance maximum délivrée en fonction du nombre de panneaux branchés en parallèles et de leurs caractéristiques techniques

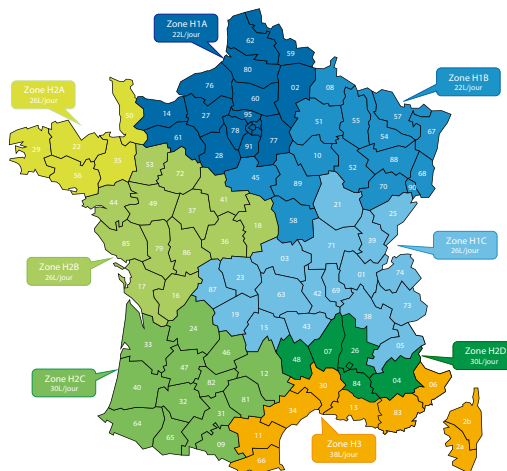

Production d'eau chaude sanitaire pour un panneau PV installé (60C – 375W – 41V)

Données non contractuelles – estimation de production d'eau chaude sanitaire par panneau photovoltaïque en V38°C - Donnée exprimée en moyenne de moyenne sur l'année pour - 1 PV de 60C – 375W – 41V max - Position optimale des panneaux PV sans ombre portée.

Modèle Twido : Solaire - accessoires

ÉQUIPEMENTS NÉCESSAIRES À LA POSE

- 1 Panneau(x) photovoltaïque(s) et système de fixation.
- 2 Coffret de protection PV (sectionneur et parafoudre).
- 3 Twido
- 4 Boîtier électronique Twido (fourni avec le Twido)
- 5 Boîtier PV fourni avec une rallonge de 3m et connecteurs MC4
- 6 Piquet de terre (barrette de coupure)
- 7 Câbles nécessaires aux raccordements :

Câble PV +
Câble PV -
Fil de terre

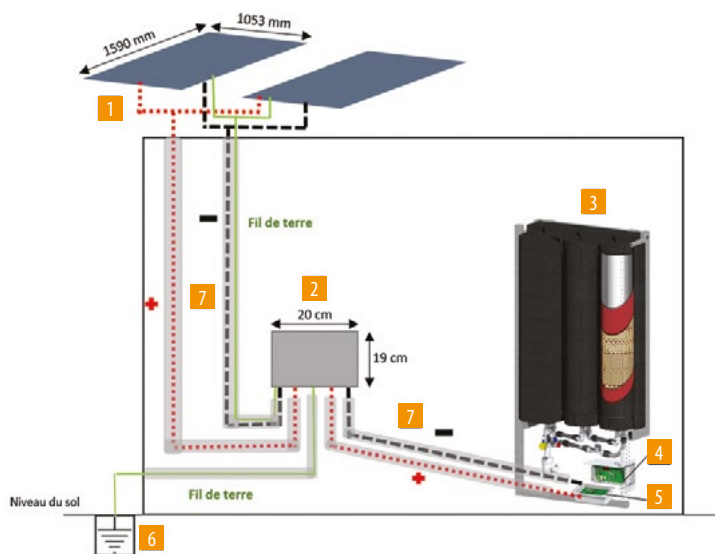

ÉQUIPEMENTS EN FONCTION DU NOMBRE DE PANNEAUX PHOTOVOLTAÏQUES DÉDIÉS AU TWIDO

NOMBRE DE PANNEAUX PV	1	2	3	4
Coffret de protection DC 600V	1	1	1	1
Fiche Y MC4+	0	1	2	3
Fiche Y MC4-	0	1	2	3
Connecteur M MC4	4	5	6	7
Connecteur F MC4	4	5	6	7
Connecteur mise à la terre (vis autoforeuse)	1	2	3	4
Câble PV	Selon projet	Selon projet	Selon projet	Selon projet
Fil de terre	Selon projet	Selon projet	Selon projet	Selon projet

LE BOÎTIER PV*

Le Boîtier-PV (3) est un couvercle de boîtier plus profond qui remplace le couvercle existant (2) du boîtier électronique Twido (1). Il intègre une carte électronique de régulation solaire (schémas ci-contre).

La référence Boîtier-PV (3) comprend le boîtier, la carte PV (photovoltaïque) pré-positionnée et une rallonge de câble 3 mètres avec connecteurs MC4 montés et polarité repérée.

La communication avec la carte mère se fait par liaison bidirectionnelle infrarouge, sans aucune liaison électrique.

Le Boîtier-PV (3) sera installé sur le Twido par l'installateur.

*Accessoire à commander en option, chez Twido exclusivement

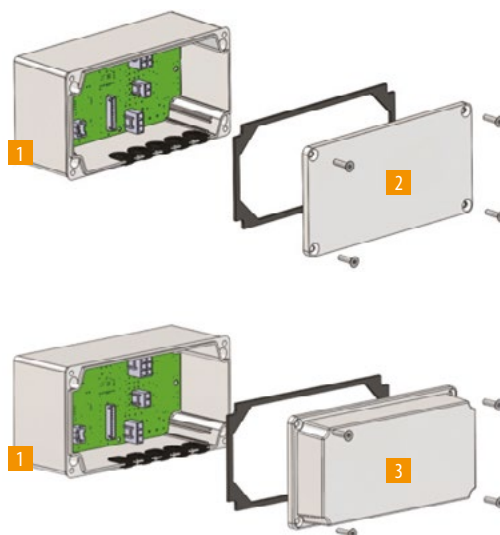

1 Quelle est ma consommation d'eau chaude ?

On ne sait pas !

- Surdimensionnement des installations
- Gâchis énergétique



Dans une société qui prône l'écoresponsabilité, personne ne sait ce qu'il consomme réellement en eau chaude sanitaire à la maison. La peur du manque est alors un automatisme quand on ne sait pas ce que l'on consomme.

Le premier réflexe est souvent d'installer un gros ballon d'eau chaude qui chauffe tous les jours la quantité totale de son contenant.

2 Combien coûte ma douche quotidienne ?

Une douche coûte environ 0,25€ pour 30L d'eau consommés

50 % D'EAU
50% D'ÉNERGIE

En comptant également les pertes statiques

- 1 douche de 30L = 0,8kWh*
- Pertes sur 24/h = 2 kWh**

 **x 900/an**

Tous les jours, nous consommons de l'énergie (kWh) pour chauffer de l'eau que nous n'allons pas utiliser, et qui refroidit. Ce gâchis énergétique est ce que l'on appelle les pertes statiques.

En moyenne, les pertes statiques représentent environ 2 kWh par jour (près de 730 kWh/an, soit l'équivalent de plus de 900 douches !)

Nous gaspillons approximativement deux douches et demie par jour.

*eau d'entrée à 15°C / sortie 38°C

**emplacement du CE dans une pièce tempérée

3 Où sont habituellement positionnés les chauffe-eaux ?

Le chauffe-eau, de taille importante, est difficile à placer. Pourtant + le chauffe-eau est loin des points d'usages + le gâchis est important.

 **10 M DE TUYAU**
=
x 6L d'eau gaspillés

Il est souvent placé dans un garage, une buanderie, ou encore un placard qui prend beaucoup de place. Il se situe en général loin des points d'usage.

Conséquences :

- perte de surface habitable
- perte d'eau
- gâchis énergétique

4 Quelle est la durée de vie moyenne d'un chauffe-eau ?

- Très peu d'innovations depuis 100 ans
- Technologie dépassée

Le marché ne propose que peu d'innovation depuis près de 100 ans pour améliorer la conception et la longévité des chauffe-eaux.

L'épaisseur des aciers et les systèmes de chauffe actuellement utilisés, empêche souvent les chauffe-eaux de fonctionner plus de 11 ans.



9 à 11 ans

5 Quelles sont les causes de cette obsolescence rapide ?

Les deux causes principales sont :

- La corrosion galvanique
- La fixation du calcaire

La présence de métaux de nature différente (parois de la cuve, fourreau...) dans un milieu aqueux (eau) crée une réaction électrochimique qui est corrosive pour la cuve. Le tartre naturellement présent dans l'eau se fixe par différentiel de température entre l'eau et une surface. Plus ce différentiel est important, plus il y aura de fixation calcaire.

Dans un chauffe-eau électrique classique, la surface de dissipation du fourreau (résistance à l'intérieur) est très petite, ce qui crée un point chaud. La température du fourreau sera toujours supérieure à celle de l'eau et le tartre se précipitera dessus.

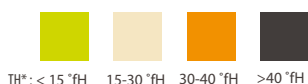
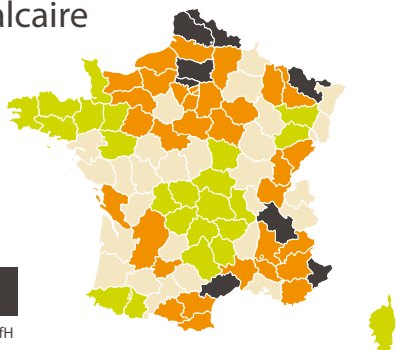

*Valeur donnée à titre indicatif, de très grandes variations peuvent exister suivant le lieu de prélèvement au sein d'une même région. Seul une analyse d'eau, ou votre fournisseur, peuvent permettre de connaître le TH de votre eau.

6 Comment sont recyclés les chauffe-eaux ?

Le traitement des chauffe-eaux usés, par enfouissement, représente près de 300 piscines Olympiques.

En France, chaque année, près de 1,4 million de ballons électriques sont remplacés. Le recyclage des chauffe-eaux traditionnels est très difficile et souvent partiel. En effet, l'isolation des cuves est réalisée avec de la mousse polyuréthane directement collée à l'acier, ce qui rend l'opération de séparation des matières impossible.



x 300

Du chauffage, de l'eau, de l'air et vous...

Deux départements pour répondre à vos besoins

L'offre TECCONTROL apporte des solutions de chauffage, de production d'eau chaude sanitaire, de qualité de l'air intérieur et de production d'énergie pour l'autoconsommation des bâtiments dans les domaines de l'habitat et du tertiaire.

Fort de notre expertise et de notre expérience, nos équipes sauront vous accompagner dans vos projets.



Confort du bâtiment

- Chauffage
- Rafraîchissement
- Qualité de l'air intérieur



Gestion de l'eau

- Production d'eau chaude sanitaire
- Stockage d'eau chaude sanitaire
- Expansion et accessoires



Services et formations

- Appui technique
- Formations
- Assistance de mise en service



Conseils & expertises



Études et bilans



Plans de calepinage

Esprit ZEROcarbone

L'offre alternative alliant confort et bien-être tout en respectant l'environnement...



Vous êtes professionnel ? Rejoignez le réseau Protec

Une offre produit différenciante

Dans un marché devenu fortement concurrentiel, il est indispensable de se distinguer. Les gammes de produits du groupe TECCONTROL reposent sur des technologies pionnières, propres et performantes. En plus d'apporter des solutions de confort respectueuses de l'environnement, les produits TECCONTROL présentent un atout économique, principale préoccupation des clients utilisateurs aujourd'hui. Enfin, les solutions TECCONTROL sont valorisables dans les labels HPE, HQE et Passivhaus.

Support technique

L'équipe TECCONTROL vous assure un service permanent de conseils et d'expertise. Nous misons sur un partenariat de proximité pour garantir un service de qualité aux clients utilisateurs.

Prescription TECCONTROL

Nous enrichissons notre base de contacts (dans le respect des règles de la RGPD) pour vous faire bénéficier de notre réseau de prescripteurs : bailleurs sociaux, promoteurs, bureaux d'études, fédérations professionnelles, presse, associations.

Supports et outils de communication

Profitez d'un accompagnement, d'outils et d'une planification pour la mise en place de vos actions commerciales. Une palette d'outils maîtrisés et évalués est à votre disposition : supports de communication, plan d'action pour événements commerciaux, matériels d'exposition, logiciels d'e-mailing.

RÉCOMPENSES TWIDO



Finaliste du prix EDF - Pulse pour la catégorie "smart-building innovation" en 2015



Médaillé d'argent des produits remarquables de la salle de bain grâce à sa solution 2 en 1 intégrant un Bâti support Geberit en 2018



Lauréat du grand prix Business Durable
Accordé conjointement par BFM Business et Total en 2016



Primé de l'Étoile de l'observatoire du design
(prix remis par le ministère de l'industrie)
en 2017



Twido labélisé en mai 2020 comme la
"500ème Efficient Solution" par la fondation
SOLAR IMPULSE

TWI
DO.

contact@twido.fr
www.twido.fr



TECCONTROL SE

Espace Performance Alphasis, Bât O - 35760 Saint-Grégoire

Standard : +33 (0) 299 056 050

Fax : +33 (0) 253 595 369